

AV RECEIVER

Operating Instructions	GB
Bedienungsanleitung	DE
Mode d'emploi	FR
Istruzioni per l'uso	IT
Manual de instrucciones	ES

To cancel the demonstration (Demo) display, see page 15.

For the connection/installation, see page 25.

Zum Deaktivieren der Demo-Anzeige (Demo) schlagen Sie bitte auf Seite 16 nach.

Informationen zum Anschluss und zur Installation finden Sie auf Seite 26.

Pour annuler la démonstration (Démo), reportez-vous à la page 16.

Pour le raccordement/l'installation, reportez-vous à la page 26.

Per annullare la dimostrazione (Dimostrazione), vedere a pagina 16.

Per l'installazione e i collegamenti, consultare pagina 26.

Para cancelar la pantalla de demostración (Demostración), consulte la página 16.

Para la conexión/instalación, consulte la página 26.



* 4 7 4 0 8 9 3 1 2 * (1)

For safety, be sure to install this unit in the dashboard of the car as the rear side of the unit becomes hot during use.
For details, see "Connection/Installation" (page 25).

The nameplate indicating operating voltage, etc., is located on the bottom of the chassis.

Warning

To prevent fire or shock hazard, do not expose the unit to rain or moisture.

To avoid electrical shock, do not open the cabinet. Refer servicing to qualified personnel only.

Made in Thailand



Hereby, Sony Corporation declares that this equipment is in compliance with Directive 2014/53/EU.

The full text of the EU declaration of conformity is available at the following internet address:
<http://www.compliance.sony.de/>

The validity of the CE marking is restricted to only those countries where it is legally enforced, mainly in the countries EEA (European Economic Area) and Switzerland.

Notice for customers: the following information is only applicable to equipment sold in countries applying EU Directives

This product has been manufactured by or on behalf of Sony Corporation.

EU Importer: Sony Europe B.V.

Inquiries to the EU Importer or related to product compliance in Europe should be sent to the manufacturer's authorized representative, Sony Belgium, bijkantoor van Sony Europe B.V., Da Vincilaan 7-D1, 1930 Zaventem, Belgium.



Disposal of waste batteries and electrical and electronic equipment (applicable in the European Union and other countries with separate collection systems)

This symbol on the product, the battery or on the packaging indicates that the product and the battery shall not be treated as household waste. On certain batteries this symbol might be used in combination with a chemical symbol. The chemical symbol for lead (Pb) is added if the battery contains more than 0.004% lead. By ensuring that these products and batteries are disposed of correctly, you will help to prevent potentially negative consequences for the environment and human health which could be caused by inappropriate waste handling. The recycling of the materials will help to conserve natural resources. In case of products that for safety, performance or data integrity reasons require a permanent connection with an incorporated battery, this battery should be replaced by qualified service staff only. To ensure that the battery and the electrical and electronic equipment will be treated properly, hand over these products at end-of-life to the appropriate collection point for the recycling of electrical and electronic equipment. For all other batteries, please view the section on how to remove the battery from the product safely. Hand the battery over to the appropriate collection point for the recycling of waste batteries. For more detailed information about recycling of this product or battery, please contact your local Civic Office, your household waste disposal service or the shop where you purchased the product or battery.

Warning if your car's ignition has no ACC position

Do not install this unit in a car that has no ACC position. The display of the unit does not turn off even after turning the ignition off, and this causes battery drain.

Disclaimer regarding services offered by third parties

Services offered by third parties may be changed, suspended, or terminated without prior notice. Sony does not bear any responsibility in these sorts of situations.

Important notice

Caution

IN NO EVENT SHALL SONY BE LIABLE FOR ANY INCIDENTAL, INDIRECT OR CONSEQUENTIAL DAMAGES OR OTHER DAMAGES INCLUDING, WITHOUT LIMITATION, LOSS OF PROFITS, LOSS OF REVENUE, LOSS OF DATA, LOSS OF USE OF THE PRODUCT OR ANY ASSOCIATED EQUIPMENT, DOWNTIME, AND PURCHASER'S TIME RELATED TO OR ARISING OUT OF THE USE OF THIS PRODUCT, ITS HARDWARE AND/OR ITS SOFTWARE.

Dear customer, this product includes a radio transmitter.

According to UNECE Regulation no. 10, a vehicle manufacturers may impose specific conditions for installation of radio transmitters into vehicles.

Please check your vehicle operation manual or contact the manufacturer of your vehicle or your vehicle dealer, before you install this product into your vehicle.

Emergency calls

This BLUETOOTH car handsfree and the electronic device connected to the handsfree operate using radio signals, cellular, and landline networks as well as user-programmed function, which cannot guarantee connection under all conditions.

Therefore do not rely solely upon any electronic device for essential communications (such as medical emergencies).

On BLUETOOTH communication

- Microwaves emitting from a BLUETOOTH device may affect the operation of electronic medical devices. Turn off this unit and other BLUETOOTH devices in the following locations, as it may cause an accident.
 - where inflammable gas is present, in a hospital, train, airplane, or petrol station
 - near automatic doors or a fire alarm
- This unit supports security capabilities that comply with the BLUETOOTH standard to provide a secure connection when the BLUETOOTH wireless technology is used, but security may not be enough depending on the setting. Be careful when communicating using BLUETOOTH wireless technology.
- We do not take any responsibility for the leakage of information during BLUETOOTH communication.

If you have any questions or problems concerning your unit that are not covered in this manual, consult your nearest Sony dealer.

Table of Contents

Warning	2
Guide to Parts and Controls	5

Getting Started

Performing Initial Settings	7
Preparing a BLUETOOTH Device	7
Connecting a USB Device	8
Connecting Other Portable Audio Device	8
Connecting Rear View Camera	8

Listening to the Radio

Listening to the Radio	9
Using Tuner Option Functions	9
Listening to the DAB/DAB+ Radio	10
Using DAB Options Functions	11

Playback

Playing a USB Device	11
Playing a BLUETOOTH Device	11
Searching and Playing Tracks	12
Other Settings During Playback	12

Handsfree Calling

Receiving a Call	13
Making a Call	13
Available Operations During a Call	14

Useful Functions

Apple CarPlay	14
Using Gesture Command	15

Settings

Basic Setting Operation	15
General Settings (General)	15
Sound Settings (Sound)	16
Visual Settings (Visual)	17
BLUETOOTH Settings (Bluetooth)	17

Additional Information

Updating the Firmware	17
Precautions	17
Specifications	19
Troubleshooting	21
Messages	23

Connection/Installation

Cautions	25
Parts List for Installation	25
Connection	26
Installation	29

Guide to Parts and Controls

Main unit

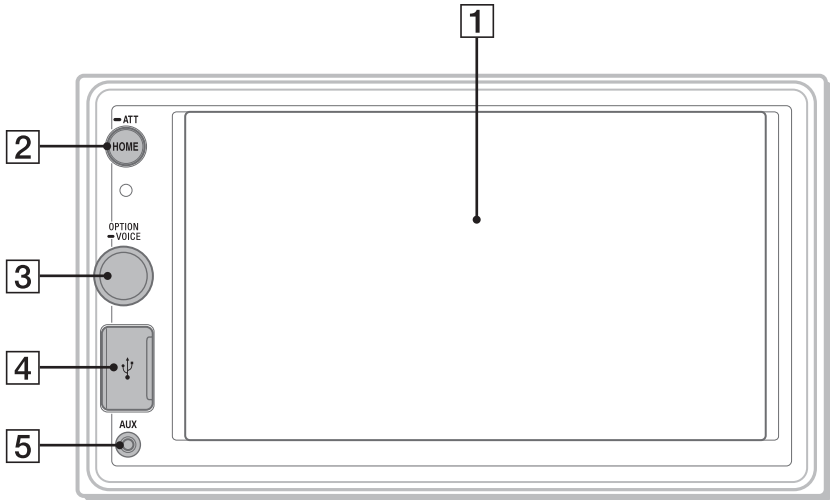

1 Display/touch panel

2 HOME

Open the HOME menu.

ATT (attenuate)

Press and hold for 1 second to attenuate the sound.

To cancel, press and hold again, or rotate the volume control dial.

3 Volume control dial

Rotate to adjust the volume when the sound is output.

OPTION

Press to open the OPTION screen (page 6).

VOICE

Press and hold to activate the voice command function for Apple CarPlay.

4 USB port

5 AUX input jack

Screen displays

Playback screen:

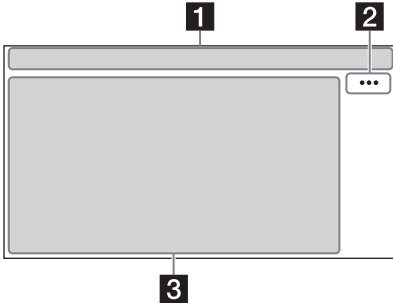



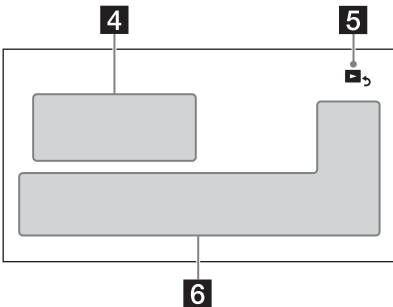



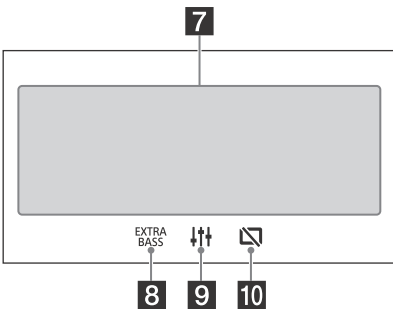



HOME screen:



OPTION screen:



1 Status indication

-  **ATT** Lights up when the sound is attenuated.
-  **AF** Lights up when AF (Alternative Frequencies) is available.
-  **TA** Lights up when the current traffic information (TA: Traffic Announcement) is available.
-  **ANNC** Lights up when a DAB announcement is available.
-  **DAB** Indicates the signal strength status of the DAB tuner.
-  Lights up when the audio device is playable by enabling the A2DP (Advanced Audio Distribution Profile).
-  Lights up when handsfree calling is available by enabling the HFP (Handsfree Profile).
-  Indicates the signal strength status of the connected cellular phone.
-  Indicates the remaining battery status of the connected cellular phone.
-  Lights up when the Bluetooth® signal is on. Flashes when the connection is in progress.

2 ... (source option)

Open the source option menu. The available items differ depending on the source.

3 Application specific area

Display playback controls/indications or show the unit's status. Displayed items differ depending on the source.

4 Clock (page 15)

5 (return to the playback screen)

Switch from the HOME screen to the playback screen.

6 Sources and Settings select keys

Change the source or make various settings. Display the setting icon and other icons by swiping the bottom of this area right or left.

7 Sounds select keys

Change the sound.

8 (EXTRA BASS)

Change the EXTRA BASS setting (page 16).

9 (EQ10/Subwoofer)

Change the EQ10/Subwoofer setting (page 16).

10 (monitor off)

Turn off the monitor. When the monitor is turned off, touch any part of the display to turn it back on.

Getting Started

Performing Initial Settings

You need to perform initial settings before operating the unit for the first time, after replacing the car battery, or changing connections. If the initial settings screen does not appear when you turn on the unit, perform the factory reset (page 16) to initialize the unit.

- 1 Touch [Language], then set the display language.
- 2 Touch [Demo] once to select [OFF] to disable the demonstration mode.
- 3 Touch [OK].
The startup caution appears.
- 4 Read through the startup caution, then if you accept all conditions, touch [Close].
The setting is complete.

This setting can be further configured in the setting menu (page 15).

Preparing a BLUETOOTH Device



You can enjoy music or perform handsfree calling depending on the BLUETOOTH compatible device such as smartphones, cellular phones, and audio devices (hereafter "BLUETOOTH device" if not otherwise specified). For details on connecting, refer to the operating instructions supplied with the device.

Before connecting the device, turn down the volume of this unit; otherwise, a loud sound may result.

Pairing and connecting with a BLUETOOTH device

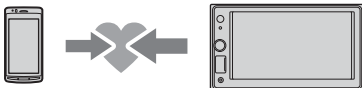
When connecting a BLUETOOTH device for the first time, mutual registration (called "pairing") is required. Pairing enables this unit and other devices to recognize each other.





- 1 Place the BLUETOOTH device within 1 m (3 ft) of this unit.
- 2 Press HOME, then touch [Settings].
- 3 Touch [Bluetooth].
- 4 Touch [Bluetooth Connection], then set the signal to [ON].
The BLUETOOTH signal is turned on and  lights up on the status bar of the unit.
- 5 Touch [Pairing].
 flashes while the unit is in pairing standby mode.
- 6 Perform pairing on the BLUETOOTH device so it detects this unit.
- 7 Select [XAV-AX1005DB] shown in the display of the BLUETOOTH device.
If your model name does not appear, repeat from step 5.



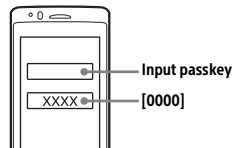

- 8 If passkey* input is required on the BLUETOOTH device, input [0000].

* Passkey may be called "passcode," "PIN code," "PIN number," "password," etc., depending on the BLUETOOTH device.



When pairing is made,  stays lit.

- 9 Select this unit on the BLUETOOTH device to establish the BLUETOOTH connection.
 or  lights up when the connection is made.



Notes

- The unit can only be connected with one BLUETOOTH device at a time.
- To disconnect the BLUETOOTH connection, turn the connection off from either the unit or the BLUETOOTH device.
- BLUETOOTH pairing is not possible while Apple CarPlay is running.

Connecting with a paired BLUETOOTH device

To use a paired device, connection with this unit is required. Some paired devices will connect automatically.



- 1 Press HOME, then touch [Settings].
- 2 Touch [Bluetooth].
- 3 Touch [Bluetooth Connection], then touch [ON].
Make sure that  lights up on the status bar of the unit.
- 4 Activate the BLUETOOTH function on the BLUETOOTH device.
- 5 Operate the BLUETOOTH device to connect to this unit.
 or  lights up on the status bar.

To connect the last-connected device from this unit

When the ignition is turned to on with the BLUETOOTH signal activated, this unit searches for the last-connected BLUETOOTH device, and connection is made automatically.

Note

While streaming BLUETOOTH audio, you cannot connect from this unit to the cellular phone. Connect from the cellular phone to this unit instead.

To install the microphone

For details, see “Installing the microphone” (page 28).

Connecting a USB Device

- 1 Turn down the volume on the unit.
- 2 Open the USB port lid, then connect the USB device to the unit.
To connect an iPhone, use the USB connection cable for iPhone (not supplied).

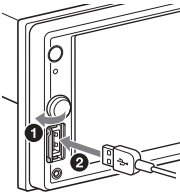

Connecting Other Portable Audio Device

- 1 Turn off the portable audio device.
- 2 Turn down the volume on the unit.
- 3 Connect the portable audio device to the AUX input jack (stereo mini jack) on the unit with a connecting cord (not supplied)*.

* Be sure to use a straight type plug.

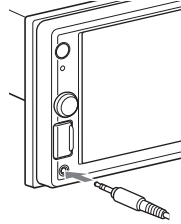

- 4 Press HOME, then touch [AUX].

To match the volume level of the connected device to other sources

Start playback of the portable audio device at a moderate volume, and set your usual listening volume on the unit.

During playback, touch , then touch [Input Level]. Adjust the volume level between [-10] and [+15].

Connecting Rear View Camera

By connecting the optional rear view camera to the CAMERA IN terminal, you can display the picture from the rear view camera. For details, see “Connection/Installation” (page 25).

To display the picture from the rear view camera

Press HOME, touch [Rear Camera].

Listening to the Radio

Listening to the Radio

To listen to the radio, press HOME then touch [Tuner].

Reception controls/indications

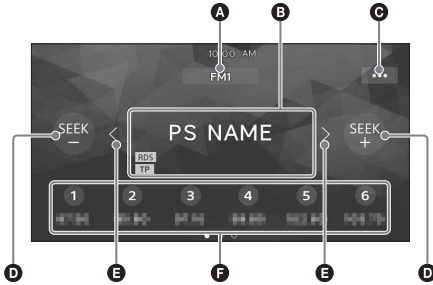

- A Current band**
Change the band (FM1, FM2, FM3, AM1 or AM2).
- B Current frequency, program service name*, RDS (Radio Data System) indication***
* During RDS reception.
- C ... (tuner option)**
Open the tuner option menu.
- D SEEK-/SEEK+**
Tune in automatically.
- E </>**
Tune in manually.
Touch and hold to continuously skip frequencies.
- F Preset numbers**
Select a preset station. Swipe right/left to show the other preset stations.
Touch and hold to store the current frequency in that preset.

Tuning

- 1** Select the desired band (FM1, FM2, FM3, AM1 or AM2).
- 2** Perform tuning.
To tune automatically
Touch SEEK-/SEEK+.
Scanning stops when the unit receives a station.
To tune manually
Touch and hold </> to locate the approximate frequency, then touch </> repeatedly to finely adjust to the desired frequency.

Storing manually

- 1** While receiving the station that you want to store, touch and hold the desired preset number.

Receiving stored stations

- 1** Select the band, then touch the desired preset number.

Using Tuner Option Functions

The following functions are available by touching ...

BTM (Best Tuning Memory)

Stores stations in order of frequency on the preset numbers. 18 stations can be stored for FM and 12 stations for AM as preset stations.

AF*

Select [ON] to continuously retune the station to the strongest signal in a network.

TA*

Select [ON] to receive current traffic information or traffic programs (TP) if available.

Regional*

Select [ON] to stay with the station you are receiving while the AF function is set to on. If you leave this regional program's reception area, select [OFF]. This function does not work in the UK and some other areas.

PTY*

Select a program type from the PTY list to search for a station broadcasting the selected program type.

* Only available during FM reception.

To receive emergency announcements

With the AF or TA function on, emergency announcements will automatically interrupt the currently selected source.

Listening to the DAB/DAB+ Radio

To listen to the DAB/DAB+ radio, press HOME then touch [DAB+].

Tips

- Set [Antenna Power] to [ON] (default) or [OFF] depending on the type of DAB antenna (aerial) (not supplied) (page 11).
- When [DAB+] is selected for the first time after performing the factory reset, the auto tune starts automatically. Allow the auto tune to finish. (If interrupted, the auto tune will start again the next time you select [DAB+].) If no DAB station is stored by the auto tune, tune by touching [Auto Tune] of  (list).

Reception controls/indications

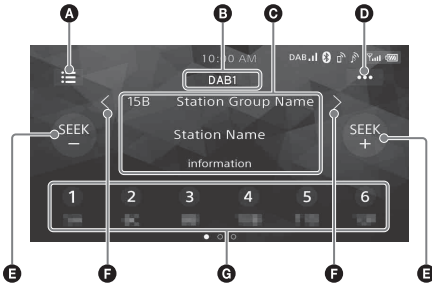

A (list)

Open the station list.

B Current band

Change the band (DAB1, DAB2 or DAB3).

C Station group name, station name

D (DAB Options)

Open the DAB Options menu.

E SEEK-/SEEK+

Search for stations.

F

Search for station groups.

(Available only when [Seek By] is set to [Station Gp].)

G Preset numbers

Select a preset station. Swipe right/left to show the other preset stations.

Touch and hold to store the current station in that preset.

Searching for station by station group

Before operation, set [Seek By] to [Station Gp] for searching by station groups (page 11).

1 Touch SEEK+/- to search for a station.

Scanning stops when the unit receives a station. Search until the desired station is received.

To search for a station group

Touch and hold  to search for a station group and release when the desired station group is displayed.

Storing a station manually

1 While receiving the station that you want to store, touch and hold the desired preset number.

Receiving stored stations

1 Touch the desired preset number.

Searching for station by station name

Before operation, set [Seek By] to [A-Z] for searching by station name (page 11).

1 Touch .

The station list appears.

2 Touch the desired station.

To search from playback screen

Touch SEEK+/- to switch to the previous/next station.

To update the station list

Touch , then touch [Auto Tune].

Using DAB Options Functions

The following functions are available by touching **...**.

Seek By

Sets the station search mode: [A-Z] (Search by station name), [Station Gp] (Search by station group).

Announce

Enables DAB announcements with interrupting the currently selected source: [ON], [OFF].
During a DAB announcement, the volume is adjusted to the level set for TA in RDS (page 9).

Soft Link

Searches for and tunes to the same or similar program automatically when the signal of the current program is too weak to receive: [ON], [OFF].
"Hard Link" follows the same program, and "Soft Link" follows a similar program.

Soft Link	DAB		FM	
	Hard Link	Soft Link	Hard Link	Soft Link
OFF	✓	-	✓	-
ON	✓	✓	✓	✓

Information

Displays the currently selected station group name, station name, PTY type of the station, etc.

Antenna Power

Supplies power to the DAB antenna (aerial) input terminal: [ON], [OFF].

Playback

Playing a USB Device

MSC (Mass Storage Class) type USB devices* compliant with the USB standard can be used.

* e.g., a USB flash drive, digital media player

Notes

- USB devices formatted with file systems FAT12/16/32/exFAT are supported.
- For details on the compatibility of your USB device, visit the support site on the back cover.
- For details on the supported file formats, see "Supported formats for USB playback" (page 18).

- 1 Turn down the volume on the unit.
- 2 Connect the USB device to the USB port.
- 3 Press HOME, then touch [USB].
Playback starts.

To remove the device

Turn the unit off or turn the ignition switch to the ACC off position, then remove the USB device.

Playing a BLUETOOTH Device

You can play contents on a connected device that supports BLUETOOTH A2DP (Advanced Audio Distribution Profile).



- 1 Make a BLUETOOTH connection with the audio device (page 7).
- 2 Press HOME, then touch [BT Audio].
- 3 Operate the audio device to start playback.

Notes



- Depending on the audio device, information such as title, track number/time, and playback status may not be displayed on this unit.
- Even if the source is changed on this unit, playback of the audio device does not stop.
- BLUETOOTH pairing is not possible while Apple CarPlay is running.

To match the volume level of the BLUETOOTH device to other sources

You can reduce the volume level differences between this unit and the BLUETOOTH device: During playback, touch **...**, then touch [Input Level]. Adjust the volume level between [-6] and [+6].

Searching and Playing Tracks

Repeat play and shuffle play

- 1 During playback, touch  (repeat) or  (shuffle) repeatedly until the desired play mode appears.



Playback in the selected play mode may take time to start.

Available play modes differ depending on the selected sound source and connected device.

Searching for a file from the list screen

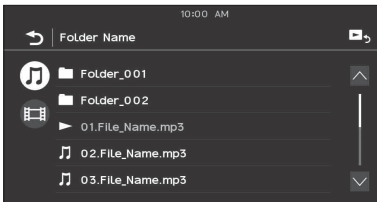
- 1 During USB playback, touch . The list screen from the currently played item appears.



Furthermore, touch  (audio) or  (video) to list up by file type.

- 2 Touch the desired item. Playback starts.

Other Settings During Playback

Further settings are available in each source by touching . The available items differ depending on the source.

Picture EQ

Adjusts the picture quality according to your taste: [Dynamic], [Standard], [Theater], [Custom]. (Available only when the parking brake is applied and USB video is selected.)

Aspect

Selects an aspect ratio for the screen of the unit. (Available only when the parking brake is applied and USB video is selected.)

Normal

Displays a 4:3 picture in its original size, with side bars to fill the 16:9 screen.

Zoom

Displays a 16:9 picture that has been converted into 4:3 letter box format.

Full

Displays a 16:9 picture in its original size.

Captions

Enlarges the picture horizontally, while fitting captions in the screen.

Handsfree Calling

To use a cellular phone, connect it with this unit. For details, see "Preparing a BLUETOOTH Device" (page 7).

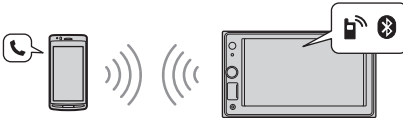

Note

The handsfree calling functions explained below are available only when the Apple CarPlay function is deactivated. When the Apple CarPlay function is activated, use the handsfree calling functions on its application.

Receiving a Call

- 1 Touch when a call is received. The phone call starts.

Note

The ringtone and talker's voice are output only from the front speakers.

To reject/end a call

Touch .

Making a Call

- 1 Press HOME, then touch [Phone].
- 2 Touch one of the call icons on the BLUETOOTH phone display.

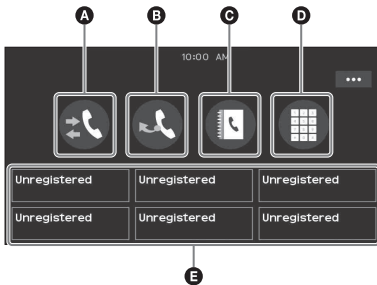

A (call history)*

Select a contact from the call history list. The unit stores the last 20 calls.

B (redial)

Make a call automatically to the last contact you made.

C (phonebook)*

Select a contact from the name list/number list in the phonebook. To search for the desired contact in alphabetical order from the name list, touch .

D (phone number input)

Enter the phone number.

E Preset phone number list

Select the stored contact.

To store the contact, see "Presetting phone numbers" (page 13).

* The cellular phone needs to support PBAP (Phone Book Access Profile).

3 Touch .

The phone call starts.

Presetting phone numbers

You can store up to 6 contacts in the preset list.

- 1 In the phone screen, select a phone number that you want to store in the preset dial from the phonebook. The confirmation display appears.
- 2 Touch [Add to Preset].
- 3 Select the preset phone number list where the phone number is stored. The contact is stored in the preset phone number list.

Available Operations During a Call

To adjust the ringtone volume

Rotate the volume control dial while receiving a call.

To adjust the talker's voice volume

Rotate the volume control dial during a call.

To adjust the volume for the other party (Mic gain adjustment)

During a handsfree call, touch **☰**, then set [MIC Gain] to [High], [Middle], or [Low].

To reduce echo and noise (Echo/noise canceler mode)

During a call, touch **☰**, then set [Speech Quality] to [Mode 1] or [Mode 2].

To switch between handsfree mode and handheld mode

During a call, touch  to switch the phone call audio between the unit and cellular phone.

Note

Depending on the cellular phone, this operation may not be available.

To answer an incoming call automatically

Touch **☰**, then set [Auto Answer] to [ON].

Useful Functions

Apple CarPlay

Apple CarPlay lets you use your iPhone in the car in a way that allows you to stay focused on the road.

Notes on using Apple CarPlay

- iPhone with iOS 7.1 or later is required. Update to the latest iOS version before use.
- Apple CarPlay can be used on iPhone 5 or later.
- For details on compatible models, refer to the compatibility list on the support site on the back cover.
- For details about Apple CarPlay, refer to the manual supplied with your iPhone, or visit the website of Apple CarPlay.
- Since the GPS on your iPhone is used, place your iPhone where it can easily receive a GPS signal.

1 Connect your iPhone to the USB port.

To connect an iPhone, use a USB connection cable for iPhone (not supplied).

2 Press HOME, then touch the Apple CarPlay icon.

Your iPhone's display appears on the display of the unit. Touch and control the applications.

Use of the Apple CarPlay logo means that a vehicle user interface meets Apple performance standards. Apple is not responsible for the operation of this vehicle or its compliance with safety and regulatory standards.





Please note that the use of this product with iPhone may affect wireless performance.

Using Gesture Command

You can perform frequently-used operations by swiping your finger on the reception/playback display.

Note

The gesture commands explained below are not available on the screen of Apple CarPlay.

Do this	To
 Swipe left to right	Radio reception: seek forward stations. Video/audio playback: skip forward a file/track.
 Swipe right to left	Radio reception: seek backward stations. Video/audio playback: skip backward a file/track.
 Swipe upwards	Radio reception: receive stored stations (go forward).
 Swipe downwards	Radio reception: receive stored stations (go backward).

Settings

Basic Setting Operation

You can set items in the following setup categories: General Settings (General), Sound Settings (Sound), Visual Settings (Visual), BLUETOOTH Settings (Bluetooth)

- 1 Press HOME, then touch [Settings].
- 2 Touch one of the setup category.
The items that can be set differ depending on the source and settings.
- 3 Move the scrollbar up and down to select the desired item.

To return to the previous display

Touch .

To switch to the playback screen

Touch .

General Settings (General)

Language

Selects the display language: [English], [Español], [Français], [Deutsch], [Italiano], [Português], [Русский], [ᄡᆞᆫ], [العربية], [简体中文], [繁體中文], [한국어].

Demo

Activates the demonstration: [OFF], [ON].

Date/Time

Set Date/Time

Sets the date and clock time: [Auto(DAB)], [Manual].

Date Format

Selects the format: [DD/MM/YY], [MM/DD/YY], [YY/MM/DD].

Time Format

Selects the format: [12-hour], [24-hour].

Beep

Activates the operation sound: [OFF], [ON].

Rear View Camera

Selects the image from the rear view camera: [OFF], [Normal], [Reverse] (mirror image). [Guide Line Adjust] adjusts the guide on the picture from the rear view camera.

Touch the near side **A** or far side **B** (red portions) of the guide to adjust.

Touch </^/>/~/~ to adjust the guide position, and touch [→←] or [←→] to adjust the guide width.

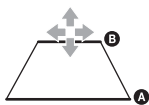

Steering Control

Selects the input mode for the connected remote control. To prevent a malfunction, be sure to match the input mode with the connected remote control before use.

Custom

Input mode for the steering wheel remote control (follow the procedures of [🔗] to register functions on the connected remote control).

Preset

Input mode for the wired remote control excluding the steering wheel remote control.



The steering button panel appears.

- 1 Press and hold the button you want to assign to the steering wheel.
The button on the panel lights up (standby).
- 2 Press and hold the button on the steering wheel you want to assign the function to.
The button on the panel will change the color (highlighted or circled by an orange line).
- 3 To register other functions, repeat steps 1 and 2.

(Available only when [Steering Control] is set to [Custom].)

Notes

- While making settings, the connected remote control cannot be used even though some functions have already been registered. Use the buttons on the unit.
- If an error occurs while registering, all the registered information is cleared. Restart registration from the beginning.
- This function may not be available on some vehicles. For details on the compatibility of your vehicle, visit the support site on the back cover.

Factory Reset

Initializes all the settings to the factory settings.

Firmware Version

Updates and confirms the firmware version.

Open Source Licenses

Displays the software licenses.

Sound Settings (Sound)

EXTRA BASS

Reinforces bass sound in synchronization with the volume level: [OFF], [1], [2].

EQ10/Subwoofer

Selects an equalizer curve and adjusts the subwoofer level.

EQ10

Selects the equalizer curve: [OFF], [R&B], [Rock], [Pop], [Hip-Hop], [Dance], [EDM], [Jazz], [Soul], [Country], [Custom].

[Custom] adjusts the equalizer curve: -6 to +6.

Subwoofer

Adjusts the volume level of the subwoofer: [OFF], -10 to +10.

Balance/Fader

Adjusts the balance/fader level.

Balance

Adjusts the sound balance between the left and right speakers: [L15] to [R15].

Fader

Adjusts the sound balance between the front and rear speakers: [Front 15] to [Rear 15].

Crossover

Adjusts the cut-off frequency and subwoofer phase.

High Pass Filter

Selects the cut-off frequency of the front/rear speakers: [OFF], [50Hz], [60Hz], [80Hz], [100Hz], [120Hz].

Low Pass Filter

Selects the cut-off frequency of the subwoofer: [OFF], [50Hz], [60Hz], [80Hz], [100Hz], [120Hz].

Subwoofer Phase

Selects the subwoofer phase: [Normal], [Reverse].

DSO (Dynamic Stage Organizer)

Enhances audio output: [OFF], [Low], [Middle], [High].

Visual Settings (Visual)

Wallpaper

Changes the wallpaper by touching the desired color.

Dimmer

Dims the display: [OFF], [Auto], [ON].
([Auto] is available only when the illumination control lead is connected and works when the head light is turned on.)
[☉] adjusts the brightness level when the dimmer is activated: -5 to +5.

Touch Panel Adjust

Adjusts the touch panel calibration if the touching position does not correspond with the proper item.

BLUETOOTH Settings (Bluetooth)

Bluetooth Connection

Activates the BLUETOOTH signal: [OFF], [ON], [Pairing] (enters into pairing standby mode).

Bluetooth Device Info

Displays the information of the device connected to the unit.
(Available only when [Bluetooth Connection] is set to [ON] and a BLUETOOTH device is connected to the unit.)

Bluetooth Reset

Initializes all BLUETOOTH-related settings such as pairing information, call history, history of connected BLUETOOTH devices, etc.

Additional Information

Updating the Firmware

To update the firmware, visit the support site on the back cover, then follow the online instructions.

Note

During the update, do not remove the USB device.

Precautions

- Power antenna (aerial) extends automatically.
- When you transfer ownership or dispose of your car with the unit installed, initialize all the settings to the factory settings by performing the factory reset (page 16).
- Do not splash liquid onto the unit.

Notes on safety

- Comply with your local traffic rules, laws, and regulations.
- While driving
 - Do not watch or operate the unit, as it may lead to distraction and cause an accident. Park your car in a safe place to watch or operate the unit.
 - Do not use the setup feature or any other function which could divert your attention from the road.
 - When backing up your car, be sure to look back and watch the surroundings carefully for your safety even if the rear view camera is connected. Do not depend on the rear view camera exclusively.
- While operating
 - Do not insert your hands, fingers, or foreign objects into the unit as it may cause injury or damage to the unit.
 - Keep small articles out of the reach of children.
 - Be sure to fasten seatbelts to avoid injury in the event of sudden movement of the car.

Preventing an accident

Pictures appear only after you park the car and set the parking brake.
If the car starts moving during video playback, the following caution is displayed and you cannot watch the video.

[Video blocked for your safety.]

Do not operate the unit or watch the monitor while driving.

Notes on LCD panel

- Do not get the LCD panel wet or expose it to liquids. This may cause a malfunction.



- Do not press down hard on the LCD panel as doing so can distort the picture or cause a malfunction (i.e., the picture may become unclear or the LCD panel may be damaged).
- Do not touch the panel with objects other than with your finger as it may damage or break the LCD panel.
- Clean the LCD panel with a dry soft cloth. Do not use solvents such as benzine, thinner, commercially available cleaners, or antistatic spray.
- Do not use the unit outside the temperature range 0 °C – 40 °C (32 °F – 104 °F).
- If your car was parked in a cold or hot place, the picture may not be clear. However, the monitor is not damaged and the picture will become clear after the temperature in your car becomes normal.
- Some stationary blue, red, or green dots may appear on the monitor. These are called “bright spots” and can happen with any LCD. The LCD panel is precision-manufactured with more than 99.99% of its segments functional. However, it is possible that a small percentage (typically 0.01%) of the segments may not light up properly. This will not, however, interfere with your viewing.

Notes on the touch panel

- This unit uses a resistive touch panel. Touch the panel directly with your fingertip.
- Multi-touch operation is not supported on this unit.
- Do not touch the panel with sharp objects such as a needle, pen, or fingernail. Operation with a stylus is not supported on this unit.
- Do not let any objects contact the touch panel. If the panel is touched by an object other than your fingertip, the unit may not respond correctly.
- Since glass material is used for the panel, do not subject the unit to strong shock. If cracking or chipping occurs on the panel, do not touch the damaged part as it may cause injury.
- Keep other electrical devices away from the touch panel. They may cause the touch panel to malfunction.

Supported formats for USB playback

- WMA (.wma)*1*2
 - Bit rate: 48 kbps – 192 kbps (Supports variable bit rate (VBR))*3
 - Sampling frequency*4: 44.1 kHz
- MP3 (.mp3)*1*2
 - Bit rate: 48 kbps – 320 kbps (Supports variable bit rate (VBR))*3
 - Sampling frequency*4: 32 kHz, 44.1 kHz, 48 kHz
- AAC (.m4a)*1*2
 - Bit rate: 40 kbps – 320 kbps (Supports variable bit rate (VBR))*3
 - Sampling frequency*4: 8 kHz – 48 kHz
 - Bit per sample (Quantization bit): 16 bits
- FLAC (.flac)*1*6
 - Sampling frequency*4: 8 kHz – 48 kHz
 - Bit per sample (Quantization bit): 16 bits
- WAV (.wav)*1
 - Sampling frequency*4: 8 kHz – 48 kHz
 - Bit per sample (Quantization bit): 16 bits, 24 bits
- Xvid (.avi)
 - Video codec: MPEG-4 Advanced Simple Profile
 - Audio codec: MP3 (MPEG-1 Layer3)
 - Bit rate: Max. 4 Mbps
 - Frame rate: Max. 30 fps (30p/60i)
 - Resolution: Max. 1280 × 720*5
- MPEG-4 (.mp4)
 - Video codec: MPEG-4 Advanced Simple Profile, AVC Baseline Profile
 - Audio codec: AAC
 - Bit rate: Max. 4 Mbps
 - Frame rate: Max. 30 fps (30p/60i)
 - Resolution: Max. 1280 × 720*5
- WMV (.wmv, .avi)*1
 - Video codec: WMV3, WVC1
 - Audio codec: MP3, WMA
 - Bit rate: Max. 6 Mbps
 - Frame rate: Max. 30 fps
 - Resolution: Max. 720 × 480*5
- MKV (.mkv)
 - Video codec: MPEG-4 Advanced Simple Profile, AVC Baseline Profile
 - Audio codec: MP3, AAC
 - Bit rate: Max. 5 Mbps
 - Frame rate: Max. 30 fps
 - Resolution: Max. 1280 × 720*5

*1 Copyright-protected files and multi-channel audio files cannot be played back.

*2 DRM (Digital Rights Management) files cannot be played back.

*3 Non-standard bit rates or non-guaranteed bit rates are included depending on the sampling frequency.

*4 Sampling frequency may not correspond to all encoders.

*5 These numbers indicate the maximum resolution of playable video and do not indicate the player's display resolution. The display resolution is 800 × 480.

*6 Displaying the tag information is not supported.

Note

Some files may not be played back even though their file formats are supported by the unit.

About iPhone

- For details on compatible iPhone models, visit the support site on the back cover.
- Use of the Made for Apple badge means that an accessory has been designed to connect specifically to the Apple product(s) identified in the badge, and has been certified by the developer to meet Apple performance standards. Apple is not responsible for the operation of this device or its compliance with safety and regulatory standards. Please note that the use of this accessory with an Apple product may affect wireless performance.

Notice on license

This product contains software that Sony uses under a licensing agreement with the owner of its copyright. We are obligated to announce the contents of the agreement to customers under requirement by the owner of copyright for the software.

For details on software licenses, see page 16.

Notice on GNU GPL/LGPL applied software

This product contains software that is subject to the following GNU General Public License (hereinafter referred to as "GPL") or GNU Lesser General Public License (hereinafter referred to as "LGPL"). These establish that customers have the right to acquire, modify, and redistribute the source code of said software in accordance with the terms of the GPL or LGPL displayed on this unit. The source code for the above-listed software is available on the Web.

To download, please access the following URL then select the model name "XAV-AX1005DB."

URL: <http://www.sony.net/Products/Linux/>

Please note that Sony cannot answer or respond to any inquiries regarding the content of the source code.

If you have any questions or problems concerning your unit that are not covered in this Operating Instructions, consult your nearest Sony dealer.

Specifications

Monitor section

Display type: Wide LCD color monitor

Dimensions: 6.2 in

System: TFT active matrix

Number of pixels:

1,152,000 pixels (800 × 3 (RGB) × 480)

Color system:

PAL/NTSC automatic select for CAMERA IN terminal

Tuner section

DAB/DAB+

Tuning range: 174.928 MHz – 239.200 MHz

Antenna (aerial) terminal:

External antenna (aerial) connector

FM

Tuning range: 87.5 MHz – 108.0 MHz

Usable sensitivity: 7 dBf

Signal-to-noise ratio: 70 dB (mono)

Separation at 1 kHz: 45 dB

AM

Tuning range: 531 kHz – 1,602 kHz

Sensitivity: 32 μ V

USB player section

Interface: USB (Hi-speed)

Maximum current: 1.5 A

Wireless communication

Communication System:

BLUETOOTH Standard version 3.0

Output:

BLUETOOTH Standard Power Class 2
(Max. Conducted +1 dBm)

Maximum communication range*1:

Line of sight approx. 10 m (33 ft)

Frequency band:

2.4 GHz band (2.4000 GHz – 2.4835 GHz)

Modulation method: FHSS

Compatible BLUETOOTH Profiles*2:

A2DP (Advanced Audio Distribution Profile) 1.3
AVRCP (Audio Video Remote Control Profile) 1.3
HFP (Handsfree Profile) 1.6
PBAP (Phone Book Access Profile) 1.1

Corresponding codec: SBC, AAC

*1 The actual range will vary depending on factors such as obstacles between devices, magnetic fields around a microwave oven, static electricity, reception sensitivity, antenna (aerial)'s performance, operating system, software application, etc.

*2 BLUETOOTH standard profiles indicate the purpose of BLUETOOTH communication between devices.

Power amplifier section

Outputs: Speaker outputs

Speaker impedance: 4 Ω – 8 Ω

Maximum power output: 55 W \times 4 (at 4 Ω)

General

Power requirements: 12 V DC car battery
(negative ground (earth))

Rated current consumption: 10 A

Dimensions:

Approx. 178 mm \times 100 mm \times 141 mm
(7 1/8 in \times 4 in \times 5 5/8 in) (w/h/d)

Mounting dimensions:

Approx. 182 mm \times 111 mm \times 121 mm
(7 1/4 in \times 4 3/8 in \times 4 7/8 in) (w/h/d)

Mass: Approx. 0.9 kg (1 lb 16 oz)

Package contents:

Main unit (1)

Parts for installation and connections (1 set)

Microphone (1)

Ask the dealer for detailed information.

Design and specifications are subject to change without notice.

Copyrights

The Bluetooth® word mark and logos are registered trademarks owned by the Bluetooth SIG, Inc. and any use of such marks by Sony Corporation is under license. Other trademarks and trade names are those of their respective owners.

Windows Media is either a registered trademark or trademark of Microsoft Corporation in the United States and/or other countries.

This product is protected by certain intellectual property rights of Microsoft Corporation. Use or distribution of such technology outside of this product is prohibited without a license from Microsoft or an authorized Microsoft subsidiary.

Apple, iPhone, and Lightning are trademarks of Apple Inc., registered in the U.S. and other countries.
Apple CarPlay is a trademark of Apple Inc.

iOS is a trademark or registered trademark of Cisco in the U.S. and other countries and is used under license.

THIS PRODUCT IS LICENSED UNDER THE MPEG-4 VISUAL PATENT PORTFOLIO LICENSE FOR THE PERSONAL AND NON-COMMERCIAL USE OF A CONSUMER FOR DECODING VIDEO IN COMPLIANCE WITH THE MPEG-4 VISUAL STANDARD ("MPEG-4 VIDEO") THAT WAS ENCODED BY A CONSUMER ENGAGED IN A PERSONAL AND NONCOMMERCIAL ACTIVITY AND/OR WAS OBTAINED FROM A VIDEO PROVIDER LICENSED BY MPEG LA TO PROVIDE MPEG-4 VIDEO. NO LICENSE IS GRANTED OR SHALL BE IMPLIED FOR ANY OTHER USE.

ADDITIONAL INFORMATION INCLUDING THAT RELATING TO PROMOTIONAL, INTERNAL AND COMMERCIAL USES AND LICENSING MAY BE OBTAINED FROM MPEG LA, LLC. SEE [HTTP://WWW.MPEGLA.COM](http://www.MPEGLA.COM)

THIS PRODUCT IS LICENSED UNDER THE AVC PATENT PORTFOLIO LICENSE FOR THE PERSONAL AND NON-COMMERCIAL USE OF A CONSUMER TO (i) ENCODE VIDEO IN COMPLIANCE WITH THE AVC STANDARD ("AVC VIDEO")

AND/OR

(ii) DECODE AVC VIDEO THAT WAS ENCODED BY A CONSUMER ENGAGED IN A PERSONAL AND NON-COMMERCIAL ACTIVITY AND/OR WAS OBTAINED FROM A VIDEO PROVIDER LICENSED TO PROVIDE AVC VIDEO. NO LICENSE IS GRANTED OR SHALL BE IMPLIED FOR ANY OTHER USE. ADDITIONAL INFORMATION MAY BE OBTAINED FROM MPEG LA, L.L.C. SEE [HTTP://WWW.MPEGLA.COM](http://www.MPEGLA.COM)

THIS PRODUCT IS LICENSED UNDER THE AVC PATENT PORTFOLIO LICENSE AND VC-1 PATENT PORTFOLIO LICENSE FOR THE PERSONAL AND NON-COMMERCIAL USE OF A CONSUMER TO DECODE VIDEO IN COMPLIANCE WITH THE AVC STANDARD ("AVC VIDEO") AND/OR THE VC-1 STANDARD ("VC-1 VIDEO") THAT WAS ENCODED BY A CONSUMER ENGAGED IN A PERSONAL AND NONCOMMERCIAL ACTIVITY AND/OR WAS OBTAINED FROM A VIDEO PROVIDER LICENSED TO PROVIDE AVC VIDEO AND/OR VC-1 VIDEO. NO LICENSE IS GRANTED OR SHALL BE IMPLIED FOR ANY OTHER USE. ADDITIONAL INFORMATION MAY BE OBTAINED FROM MPEG LA, L.L.C. SEE [HTTP://WWW.MPEGLA.COM](http://www.MPEGLA.COM)

All other trademarks are trademarks of their respective owners.

Troubleshooting

The following checklist will help you remedy problems you may encounter with your unit. Before going through the checklist below, check the connection and operating procedures. For details on using the fuse and removing the unit from the dashboard, see "Connection/Installation" (page 25). If the problem is not solved, visit the support site on the back cover.

General

There is no beep sound.

→ An optional power amplifier is connected and you are not using the built-in amplifier.

The fuse has blown.

The unit makes noise when the position of the ignition is switched.

→ The leads are not matched correctly with the car's accessory power connector.

The display disappears from/does not appear on the monitor.

→ The monitor off function is activated (page 6).
– Touch anywhere on the display to turn the display back on.

Menu items cannot be selected.

→ Unavailable menu items are displayed in gray.

The USB functions do not work properly.

→ Do not use a USB extension cable as it may cause deterioration of signal quality.
– Use a shorter USB cable when connecting the USB device, or replace the USB cable with a new one.

The unit cannot be operated.

→ Press and hold HOME for more than 10 seconds to restart the unit. For your safety, do not restart the unit while you are driving.

Touch panel operation

The touch panel does not react to your touch correctly.

→ Touch one part of the touch panel at a time. If two or more parts are touched simultaneously, the touch panel will not react correctly.
→ Calibrate the touch panel of the display (page 17).
→ Touch the pressure sensitive panel firmly.

Multi-touch is not recognized.

→ Multi-touch operation is not supported on this unit.

Radio reception

The radio reception is poor.

Static noise occurs.

→ Connect the antenna (aerial) firmly.

RDS

PTY displays [PTY not found.].

→ The current station is not an RDS station, or the radio reception is poor.

Seek starts after a few seconds of listening.

→ The station is non-TP or has a weak signal.
– Deactivate TA (page 9).

There are no traffic announcements.

→ Activate TA (page 9).
→ The station does not broadcast any traffic announcements despite being TP.
– Tune into another station.

DAB/DAB+ radio reception

Stations cannot be received.

→ See [No Station] (page 24) for details when the DAB signal cannot be received.

No traffic announcements.

→ Disable DAB announcements (page 11).
– Traffic announcements are not available while DAB announcements are enabled.

Picture

There is no picture/picture noise occurs.

→ A connection has not been made correctly.
→ Check the connection between this unit and other equipment and set the input selector of the equipment to the source corresponding to this unit.
→ Installation is not correct.
– Install the unit at an angle of less than 30° in a sturdy part of the car.
→ The parking cord (light green) is not connected to the parking brake switch cord, or the parking brake is not applied.

The picture does not fit in the screen.

→ The aspect ratio is fixed on the playback source.

Sound

There is no sound/sound skips/sound cracks.

- A connection has not been made correctly.
- Check the connection between this unit and the connected equipment and set the input selector of the equipment to the source corresponding to this unit.
- Installation is not correct.
 - Install the unit at an angle of less than 30° in a sturdy part of the car.
- The unit is in pause/reverse/fast-forward mode.
- The settings for the outputs are not made correctly.
- The volume is too low.
- The ATT function is activated.
- The format is not supported.
 - Check if the format is supported by this unit (page 18).

Sound is noisy.

- Keep cords and cables away from each other.

USB playback

Items cannot be played.

- Reconnect the USB device.

The USB device takes longer to play.

- The USB device contains large-sized files or files with a complicated tree structure.

Audio files cannot be played.

- USB devices formatted with file systems other than FAT12, FAT16, FAT32 or exFAT are unsupported.*

* This unit supports FAT12, FAT16, FAT32 and exFAT, but some USB device may not support all of these. For details, refer to the operating instructions of each USB device or contact the manufacturer.

BLUETOOTH function

The other BLUETOOTH device cannot detect this unit.

- Set [Bluetooth Connection] to [ON] (page 17).
- While connecting to a BLUETOOTH device, this unit cannot be detected by another device. Terminate the current connection and search for this unit from the other device.
- Depending on your smartphone or cellular phone, you may need to delete this unit from the history of the connected smartphone or cellular phone then pair them again (page 7).

Connection is not possible.

- Check the pairing and connection procedures in the manual of the other device, etc., and perform the operation again.

The name of the detected device does not appear.

- Depending on the status of the other device, it may not be possible to obtain the name.

There is no ringtone.

- Raise the volume while receiving a call.

The talker's voice volume is low.

- Raise the volume during a call.

The other party says that the volume is too low or high.

- Adjust the [MIC Gain] level (page 14).

Echo or noise occurs during call conversations.

- Reduce the volume.
- Set [Speech Quality] to [Mode 1] or [Mode 2] (page 14).
- If ambient noise other than the phone call sound is loud, try reducing this noise.
 - Shut the window if road noise is loud.
 - Lower the air conditioner if the air conditioner is loud.

The phone sound quality is poor.

- Phone sound quality depends on reception conditions of the cellular phone.
 - Move your car to a place where you can enhance the cellular phone's signal if the reception is poor.

The volume of the connected BLUETOOTH device is low or high.

- Volume level will differ depending on the BLUETOOTH device.
 - Reduce the volume level differences between this unit and the BLUETOOTH device (page 11).

The sound skips during audio streaming or the BLUETOOTH connection fails.

- Reduce the distance between the unit and the BLUETOOTH device.
- If the BLUETOOTH device is stored in a case which interrupts the signal, remove the case while using the device.
- Several BLUETOOTH devices or other devices (e.g. ham radio devices) which emit radio waves are used nearby.
 - Turn off the other devices.
 - Increase the distance between the unit and other devices.
- Playback sound stops momentarily when this unit is connecting to a cellular phone. This is not a malfunction.

The connected BLUETOOTH device cannot be controlled during audio streaming.

- Check that the connected BLUETOOTH device supports AVRCP.

Some functions do not work.

- Check that the connecting device supports the functions in question.

A call is answered unintentionally.

- The connecting phone is set to start a call automatically.
- [Auto Answer] of this unit is set to [ON] (page 14).

Pairing failed due to time out.

- Depending on the connecting device, the time limit for pairing may be short. Try completing the pairing within the time.

Cannot pair.

- The unit may not be able to pair with a previously paired BLUETOOTH device after initializing the unit if the pairing information of the unit is on the BLUETOOTH device. In this case, delete the pairing information of the unit from the BLUETOOTH device, and then pair them again.

The BLUETOOTH function cannot be operated.

- Turn the ignition off. Wait for a while, then turn the ignition to the ACC position.

No sound is output from the car speakers during a handsfree call.

- If the sound is output from the cellular phone, set the cellular phone to output the sound from the car speakers.

Apple CarPlay

The Apple CarPlay icon does not appear on the HOME screen.

- Your iPhone is not compatible with Apple CarPlay.
 - Refer to the compatibility list on the support site on the back cover.
- Disconnect your iPhone from the USB port and reconnect it again.
- Apple CarPlay may not be available in your country or region.
- Make sure a certified Lightning cable is used to connect your iPhone and the unit.

Messages

General

Cannot play this content.

- The currently selected content cannot be played back, or skipped to the next one.
 - The content is not in a supported file format. Check supported file formats (page 18).

Device no response

- The unit does not recognize the connected USB device.
 - Reconnect the USB device.
 - Check that the USB device is supported by the unit.

No Playable Data

- The USB device has no playable data.
 - Load music data/files into the USB device.

Overcurrent caution on USB.

- The USB device is overloaded.
 - Disconnect the USB device.
 - Indicates that the USB device is out of order, or an unsupported device is connected.

USB device not supported

- For details on the compatibility of your USB device, visit the support site on the back cover.

USB hub not supported

- USB hubs are not supported on this unit.

BLUETOOTH

Bluetooth device is not found.

- The unit cannot detect a connectable BLUETOOTH device.
 - Check the BLUETOOTH setting of the connecting device.
- No device is in the list of registered BLUETOOTH devices.
 - Perform pairing with a BLUETOOTH device (page 7).

Handsfree device is not available.

- A cellular phone is not connected.
 - Connect a cellular phone (page 8).

DAB/DAB+ radio reception

No Station

- The DAB signal cannot be received.
 - Perform an auto tune (page 10).
 - Check the connection of the DAB antenna (aerial) (not supplied).
 - Check that [Antenna Power] is set to [ON] (page 11).
-

Receiving

- The unit is waiting to receive a DAB station.
-

If these solutions do not help improve the situation, consult your nearest Sony dealer.

Connection/Installation

Cautions

- Do not install this unit in a car that has no ACC position. The display of the unit does not turn off even after turning the ignition off, and this causes battery drain.
- **Run all ground (earth) leads to a common ground (earth) point.**
- Do not get the leads trapped under a screw or caught in moving parts (e.g., seat railing).
- Before making connections, turn the car ignition off to avoid short circuits.
- Connect the power supply lead ① to the unit and speakers before connecting it to the auxiliary power connector.
- Be sure to insulate any loose unconnected leads with electrical tape for safety.

Precautions

- Choose the installation location carefully so that the unit will not interfere with normal driving operations.
- Avoid installing the unit in areas subject to dust, dirt, excessive vibration, or high temperature, such as in direct sunlight or near heater ducts.
- Use only the supplied mounting hardware for a safe and secure installation.

Note on the power supply lead (yellow)

When connecting this unit in combination with other stereo components, the amperage rating of the car circuit to which the unit is connected must be higher than the sum of each component's fuse amperage rating.

Mounting angle adjustment

Adjust the mounting angle to less than 30°.

Parts List for Installation

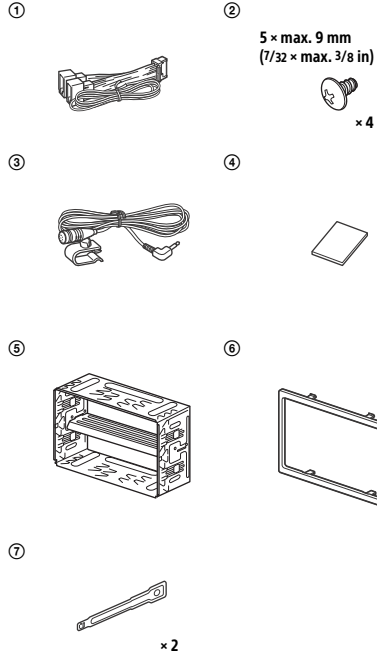

- This parts list does not include all the package contents.
- The bracket ⑤ is attached to the unit before shipping. Before mounting the unit, use the release keys ⑦ to remove the bracket ⑤ from the unit. For details, see "Removing the bracket" (page 29).
- Keep the release keys ⑦ for future use as they are also necessary if you remove the unit from your car.

Connection

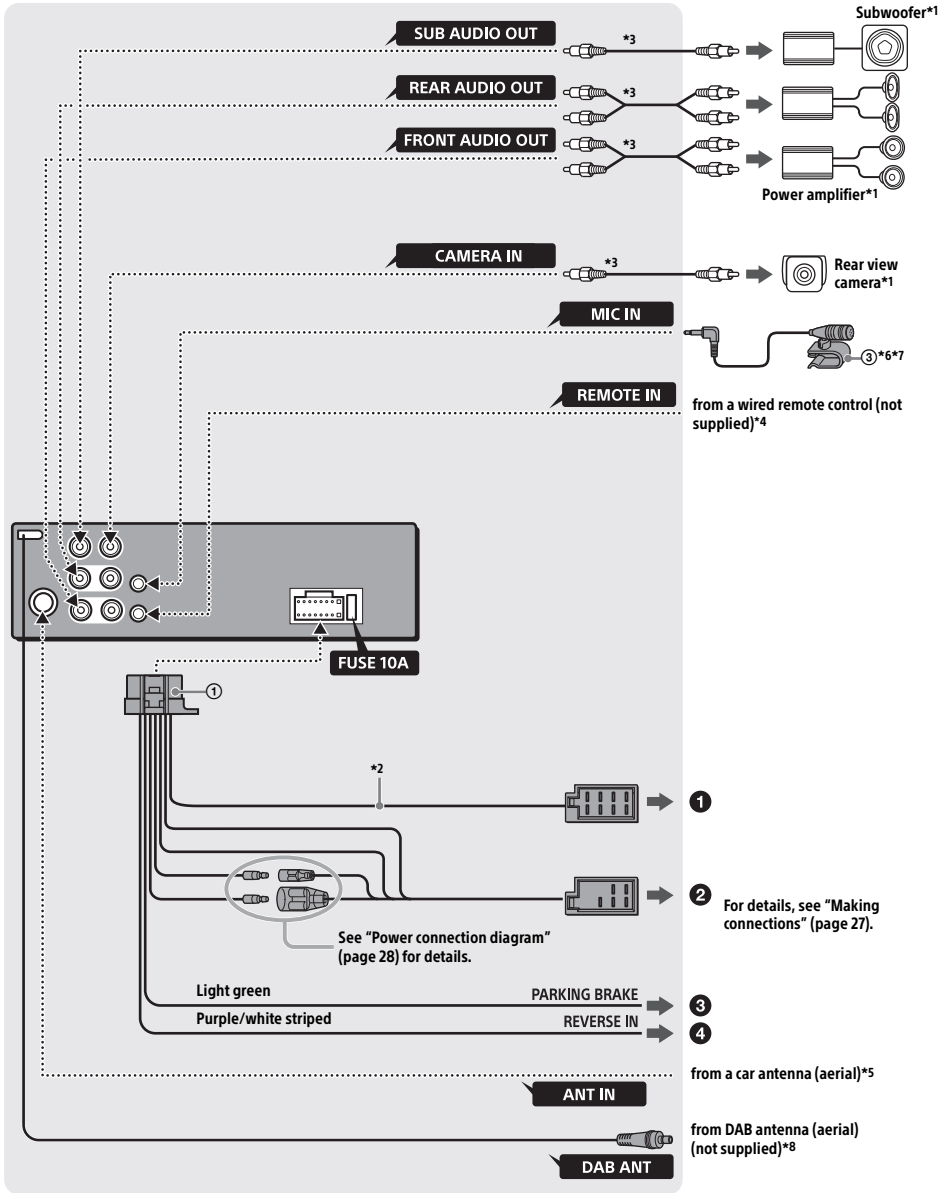

- *1 Not supplied
- *2 Speaker impedance: 4 Ω – 8 Ω × 4
- *3 RCA pin cord (not supplied)
- *4 Depending on the type of car, use an adaptor for a wired remote control (not supplied).
For details on using the wired remote control, see “Using the wired remote control” (page 28).
- *5 Depending on the type of car, use an adaptor (not supplied) if the antenna (aerial) connector does not fit.
- *6 Whether in use or not, route the microphone input cord so it does not interfere with driving operations. Secure the cord with a clamp, etc., if it is installed around your feet.
- *7 For details on installing the microphone, see “Installing the microphone” (page 28).
- *8 Set [Antenna Power] to [ON] (default) or [OFF] depending on the type of DAB antenna (aerial) (not supplied) (page 11). Max. supply current 0.1 A

Making connections

If you have a power antenna (aerial) without a relay box, connecting this unit with the supplied power supply connection cable ① may damage the antenna (aerial).

① To the car's speaker connector

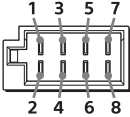

1	Rear speaker (right)	⊕	Purple
2		⊖	Purple/black striped
3	Front speaker (right)	⊕	Gray
4		⊖	Gray/black striped
5	Front speaker (left)	⊕	White
6		⊖	White/black striped
7	Rear speaker (left)	⊕	Green
8		⊖	Green/black striped

② To the car's power connector

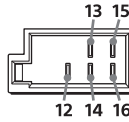

12	continuous power supply	Yellow
13	power antenna (aerial) / power amplifier control (REM OUT)	Blue/white striped
14	switched illumination power supply	Orange/white striped
15	switched power supply	Red
16	ground (earth)	Black

③ To the parking brake switch cord

The mounting position of the parking brake switch cord depends on your car.

Be sure to connect the parking brake lead (light green) of the power supply connection cable ① to the parking brake switch cord.

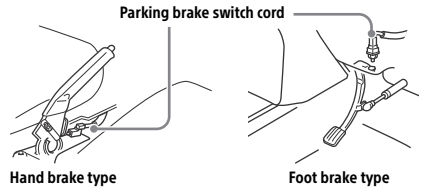

④ To the +12 V power terminal of the car's rear lamp lead (only when connecting the rear view camera)

Memory hold connection

When the yellow power supply lead is connected, power will always be supplied to the memory circuit even when the ignition switch is turned off.

Speaker connection

- Before connecting the speakers, turn the unit off.
- Use speakers with an impedance of 4 Ω to 8 Ω and with adequate power handling capacities to avoid damage.

Power connection diagram

Check your car's auxiliary power connector and match the connections of cords correctly depending on the car.

Auxiliary power connector

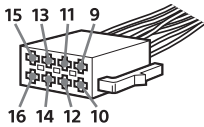

Common connection

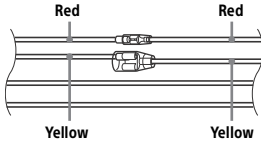

12	continuous power supply	Yellow
15	switched power supply	Red

When the positions of the red and yellow leads are inverted

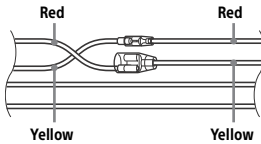

12	switched power supply	Yellow
15	continuous power supply	Red

For cars without ACC position

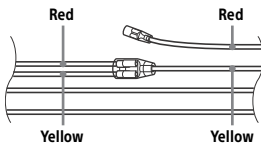

After matching the connections and switching power supply leads correctly, connect the unit to the car's power supply. If you have any questions and problems connecting your unit that are not covered in this manual, consult the car dealer.

Installing the microphone

To capture your voice during handsfree calling, you need to install the microphone ③.

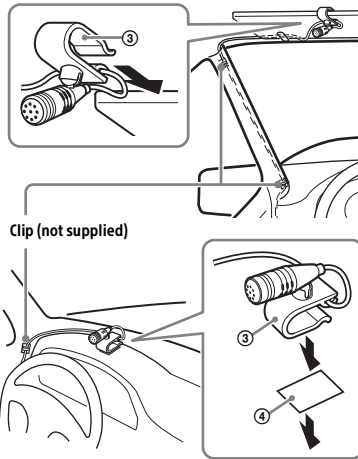

Cautions

- It is extremely dangerous if the cord becomes wound around the steering column or gearstick. Be sure to keep it and other parts from interfering with your driving operations.
- If airbags or any other shock-absorbing equipment are in your car, contact the store where you purchased this unit or the car dealer before installation.

Note

Before attaching the double-sided tape ④, clean the surface of the dashboard with a dry cloth.

Using the wired remote control

- 1 To enable the wired remote control, set [Steering Control] in [General] to [Preset] (page 16).

Using the rear view camera

Installation of the rear view camera (not supplied) is required before use.

The picture from a rear view camera connected to the CAMERA IN terminal is displayed when:

- the back lamp of your car lights up (or the shift lever is set to the R (reverse) position).
- you press HOME, then touch [Rear Camera].

Installation

Removing the bracket

Before installing the unit, remove the bracket ⑤ from the unit.

- 1 Insert both release keys ⑦ until they click, and pull down the bracket ⑤, then pull up the unit to separate.

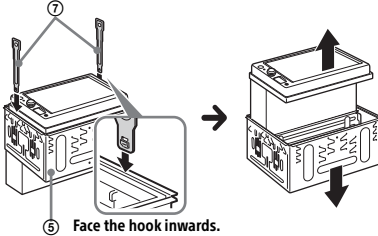

Mounting the unit in the dashboard

- Before installing, make sure the catches on both sides of the bracket ⑤ are bent inwards 3.5 mm (5/32 in).
- For Japanese cars, see "Mounting the unit in a Japanese car" (page 29).

- 1 Position the bracket ⑤ inside the dashboard, then bend the claws outward for a tight fit.

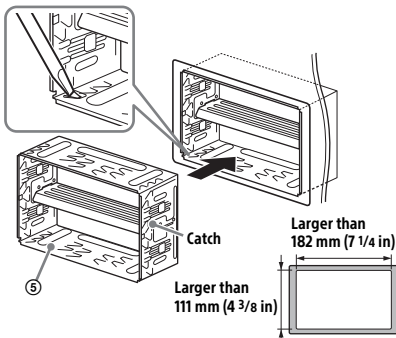

- 2 Mount the unit onto the bracket ⑤.

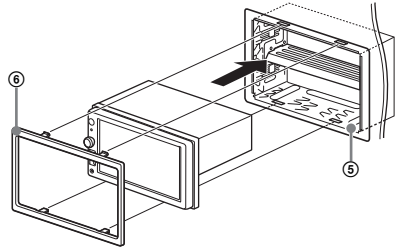

Notes

- If the catches are straight or bent outwards, the unit will not be installed securely and may spring out.
- Make sure the 4 catches on the protection collar ⑥ are properly engaged in the slots of the bracket ⑤.

Mounting the unit in a Japanese car

You may not be able to install this unit in some Japanese cars. In such a case, consult your Sony dealer.

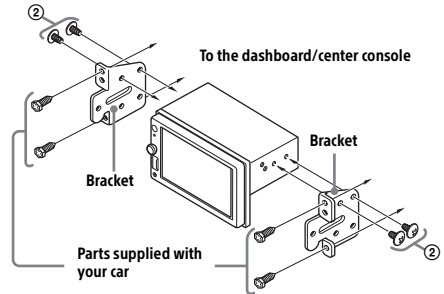

When mounting this unit to the preinstalled brackets of your car, use the supplied screws ② in the appropriate screw holes based on your car: T for TOYOTA and N for NISSAN.

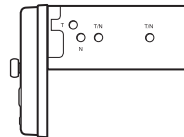

Note

To prevent a malfunction, install only with the supplied screws ②.

Fuse replacement

When replacing the fuse, be sure to use one matching the amperage rating stated on the original fuse. If the fuse blows, check the power connection and replace the fuse.

If the fuse blows again after replacement, there may be an internal malfunction. In such a case, consult your nearest Sony dealer.

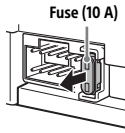

Für mögliche spätere Service-Anfragen, notieren Sie sich bitte vor der Installation Ihres Gerätes hier die Seriennummer:

S/N: _____

Hinweis: Die 7-stellige Seriennummer finden Sie oben auf der Verpackung des Gerätes oder unten auf dem Gerät selber.

Installieren Sie das Gerät aus Sicherheitsgründen unbedingt im Armaturenbrett des Fahrzeugs, denn die Rückseite des Geräts erwärmt sich bei Betrieb.
Erläuterungen dazu finden Sie unter „Anschluss/Installation“ (Seite 26).

Das Typenschild mit Betriebsspannung usw. befindet sich an der Geräteunterseite.



Entsorgung von gebrauchten Batterien und Akkus und gebrauchten elektrischen und elektronischen Geräten (anzuwenden in den Ländern der Europäischen Union und anderen Ländern mit einem separaten Sammelsystem für diese Produkte)

Das Symbol auf dem Produkt, der Batterie/dem Akku oder der Verpackung weist darauf hin, dass das Produkt oder die Batterie/der Akku nicht als normaler Haushaltsabfall zu behandeln sind. Ein zusätzliches chemisches Symbol Pb (Blei) unter der durchgestrichenen Mülltonne bedeutet, dass die Batterie/der Akku einen Anteil von mehr als 0,004 % Blei enthält. Durch Ihren Beitrag zum korrekten Entsorgen des Produktes und der Batterie/des Akkus schützen Sie die Umwelt und die Gesundheit Ihrer Mitmenschen. Umwelt und Gesundheit werden durch falsches Entsorgen gefährdet. Materialrecycling hilft, den Verbrauch von Rohstoffen zu verringern. Bei Produkten, die auf Grund ihrer Sicherheit, der Funktionalität oder als Sicherung vor Datenverlust eine ständige Verbindung zur eingebauten Batterie/zum eingebauten Akku benötigen, sollte die Batterie/der Akku nur durch qualifiziertes Servicepersonal ausgetauscht werden. Um sicherzustellen, dass das Produkt und die Batterie/der Akku korrekt entsorgt werden, geben Sie das Produkt zwecks Entsorgung an einer geeigneten Annahmestelle für das Recycling von elektrischen und elektronischen Geräten ab. Für alle anderen Batterien/Akkus entnehmen Sie die Batterie/den Akku bitte entsprechend dem Kapitel über die sichere Entfernung der Batterie/des Akkus. Geben Sie die Batterie/den Akku an einer geeigneten Annahmestelle für das Recycling von Batterien/Akkus ab. Weitere Informationen über das Recycling dieses Produkts oder der Batterie/des Akkus erhalten Sie von Ihrer Gemeinde, den kommunalen Entsorgungsbetrieben oder dem Geschäft, in dem Sie das Produkt gekauft haben. Hinweis für Lithiumbatterien: Bitte geben Sie nur entladene Batterien an den Sammelstellen ab. Wegen Kurzschlussgefahr überkleben Sie bitte die Pole der Batterie mit Klebestreifen. Sie erkennen Lithiumbatterien an den Abkürzungen Li oder CR.

Achtung

Um Feuergefahr und die Gefahr eines elektrischen Schlags zu vermeiden, setzen Sie das Gerät weder Regen noch sonstiger Feuchtigkeit aus.

Um einen elektrischen Schlag zu vermeiden, öffnen Sie das Gehäuse nicht. Überlassen Sie Wartungsarbeiten stets qualifiziertem Fachpersonal.

Hergestellt in Thailand



Hiermit erklärt Sony Corporation, dass diese Funkanlage der Richtlinie 2014/53/EU entspricht. Der vollständige Text der EU-Konformitätserklärung ist unter der folgenden Internetadresse verfügbar: <http://www.compliance.sony.de/>

Die Gültigkeit des CE-Zeichens beschränkt sich auf Länder, in denen es gesetzlich vorgeschrieben ist, hauptsächlich in Ländern des Europäischen Wirtschaftsraums (EWR) und der Schweiz.

Hinweis für Kunden: Die folgenden Informationen gelten nur für Geräte, die in Ländern verkauft werden, in denen EU-Richtlinien gelten

Dieses Produkt wurde von oder für die Sony Corporation hergestellt.

EU Importeur: Sony Europe B.V.

Anfragen an den Importeur oder zur Produktkonformität auf Grundlage der Gesetzgebung in Europa senden Sie bitte an den Bevollmächtigten Sony Belgium, bijkantoor van Sony Europe B.V., Da Vincilaan 7-D1, 1930 Zaventem, Belgien.

Warnhinweis, wenn die Zündung Ihres Fahrzeugs nicht über eine Zubehörposition (ACC oder I) verfügt

Installieren Sie dieses Gerät nicht in einem Fahrzeug, das nicht über eine Zubehörposition (ACC oder I) verfügt. Das Display wird auch nach dem Ausschalten der Zündung nicht ausgeschaltet und der Autobatterie wird Strom entzogen.

Haftungsausschluss für von Dritten angebotene Dienste

Von Dritten angebotene Dienste können ohne vorherige Ankündigung geändert, ausgesetzt oder eingestellt werden. Sony übernimmt in diesen Fällen keine Haftung.

Wichtiger Hinweis

Achtung

UNTER KEINEN UMSTÄNDEN ÜBERNIMMT SONY DIE HAFTUNG FÜR INDIREKTE, NEBEN- ODER FOLGESCHÄDEN ODER FÜR IRGENDWELCHE SCHÄDEN. DIESER HAFTUNGSAUSSCHLUSS GILT OHNE JEDE EINSCHRÄNKUNG FÜR ENTGANGENEN GEWINN, ENTGANGENES EINKOMMEN, DATENVERLUST, NUTZUNGSAusFALL DES PRODUKTS ODER ZUGEHÖRIGER GERÄTE, AUSFALLZEITEN UND ZEITAUFWAND DES KÄUFERS, DIE AUF DIE VERWENDUNG DIESES PRODUKTS, DER HARDWARE UND/ODER SEINER SOFTWARE ZURÜCKGEHEN ODER IN VERBINDUNG DAMIT AUFTRETEN.

Sehr geehrte Kunden, dieses Produkt enthält einen Funksender.

Laut UNECE-Regelung Nr. 10 können Fahrzeughersteller bestimmte Bedingungen bezüglich des Einbaus von Funkseindern in Fahrzeuge festlegen.

Bevor Sie dieses Produkt in Ihr Fahrzeug einbauen, schlagen Sie bitte im Betriebsanhandbuch des Fahrzeugs nach oder fragen Sie den Fahrzeughersteller oder Ihren Fahrzeughändler.

Notrufe

Diese BLUETOOTH-Freisprecheinrichtung für das Auto und das elektronische Gerät, das mit der Freisprecheinrichtung verbunden ist, arbeiten mit Radiosignalen, Mobilfunk- und Festnetzen sowie benutzerprogrammierten Funktionen, bei denen nicht unter allen Umständen eine Verbindung garantiert werden kann.

Verlassen Sie sich daher bei wichtigen Mitteilungen (wie z. B. medizinischen Notfällen) nicht ausschließlich auf elektronische Geräte.

BLUETOOTH-Kommunikation

- Von einem BLUETOOTH-Gerät ausgehende Mikrowellen können den Betrieb von medizinischen Geräten beeinflussen. Schalten Sie dieses Gerät und andere BLUETOOTH-Geräte an folgenden Orten aus. Andernfalls besteht Unfallgefahr.
 - An Orten mit entzündlichen Gasen, in einem Krankenhaus, Zug, Flugzeug oder an einer Tankstelle.
 - In der Nähe von automatischen Türen oder Feuermeldern.
- Dieses Gerät unterstützt dem BLUETOOTH-Standard entsprechende Sicherheitsfunktionen, um die Verbindungssicherheit bei BLUETOOTH-Funkverbindungen zu gewährleisten. Je nach Einstellung bieten diese jedoch möglicherweise keinen ausreichenden Schutz. Seien Sie bei der Kommunikation mit BLUETOOTH-Funktechnologie also vorsichtig.
- Für Sicherheitslücken bei der Übertragung von Informationen während der BLUETOOTH-Kommunikation kann keine Haftung übernommen werden.

Sollten an Ihrem Gerät Probleme auftreten oder sollten Sie Fragen haben, auf die in dieser Anleitung nicht eingegangen wird, wenden Sie sich bitte an Ihren Sony-Händler.

Inhalt

Achtung	2
Lage und Funktion der Teile und Bedienelemente	5

Vorbereitungen

Vornehmen der Anfangseinstellungen	7
Vorbereiten eines BLUETOOTH-Geräts	7
Anschließen eines USB-Geräts	8
Anschließen eines tragbaren Audiogeräts	8
Anschließen einer Rückfahrkamera	9

Radioempfang

Radioempfang	9
Verwenden von Tuneroptionen	10
DAB/DAB+-Radioempfang	10
Verwenden der Funktionen in DAB-Optionen ...	11

Wiedergabe

Wiedergabe mit einem USB-Gerät	12
Wiedergabe mit einem BLUETOOTH-Gerät	12
Suchen und Wiedergeben von Titeln	12
Weitere Einstellungen während der Wiedergabe	13

Telefonieren mit Freisprecheinrichtung

Entgegennehmen eines Anrufs	13
Tätigen eines Anrufs	13
Während eines Anrufs verfügbare Funktionen	14

Weitere nützliche Funktionen

Apple CarPlay	15
Bedienung mit dem Finger	15

Einstellungen

Grundlegende Einstellschritte	16
Allgemeine Einstellungen (Allgemein)	16
Klangeinstellungen (Klang)	17
Visuelle Einstellungen (Visuell)	17
BLUETOOTH-Einstellungen (Bluetooth)	17

Weitere Informationen

Aktualisieren der Firmware	18
Sicherheitsmaßnahmen	18
Technische Daten	20
Störungsbehebung	22
Meldungen	25

Anschluss/Installation

Vorsichtsmaßnahmen	26
Teilleiste für die Installation	26
Anschluss	27
Installation	30

Lage und Funktion der Teile und Bedienelemente

Hauptgerät

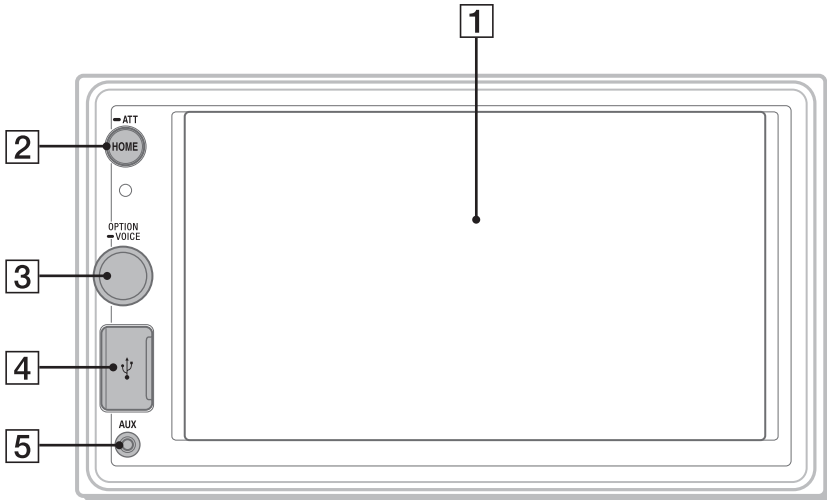

1 Display/Touchscreen

2 HOME

Aufrufen des HOME-Menüs.

● ATT (Dämpfen des Tons)

Halten Sie die Taste zum Dämpfen des Tons 1 Sekunde lang gedrückt.

Zum Beenden der Funktion halten Sie die Taste erneut gedrückt oder drehen den Lautstärkeregler.

3 Lautstärkeregler

Drehen Sie zum Einstellen der Lautstärke den Regler, wenn Ton ausgegeben wird.

OPTION

Drücken Sie die Taste, wenn Sie den OPTION-Bildschirm aufrufen wollen (Seite 6).

● VOICE

Halten Sie die Taste zum Aktivieren der Sprachbefehlfunktion für Apple CarPlay gedrückt.

4 USB-Anschluss

5 AUX-Eingangsbuchse

Bildschirmanzeigen

Wiedergabebildschirm:

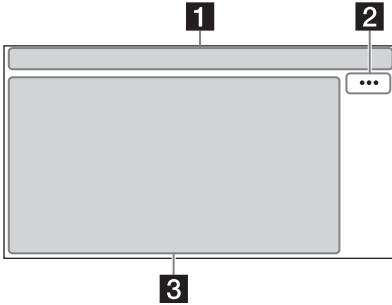

HOME-Bildschirm:

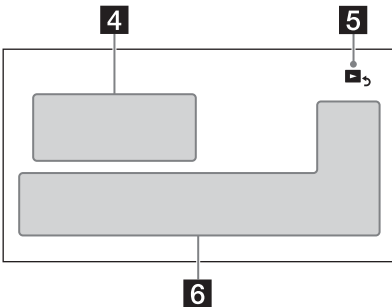

OPTION-Bildschirm:

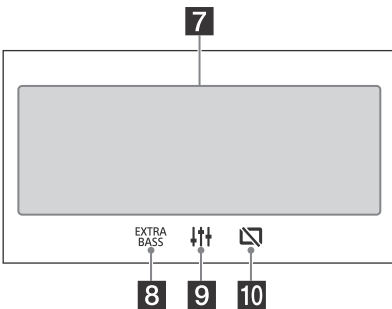

1 Statusanzeigen

ATT Leuchtet, wenn die Tondämpfung eingeschaltet ist.

AF Leuchtet, wenn AF (Alternativfrequenzen) zur Verfügung steht.

TA Leuchtet, wenn aktuelle Verkehrsinformationen (TA: Verkehrsdurchsagen) zur Verfügung stehen.

ANNC Leuchtet, wenn eine DAB-Durchsage vorliegt.

DAB Gibt die Signalstärke des DAB-Tuners an.

Leuchtet, wenn die Wiedergabe mit einem Audiogerät über A2DP (Advanced Audio Distribution Profile) möglich ist.

Leuchtet, wenn Freisprechanrufe über HFP (Handsfree Profile) möglich sind.

Gibt die Signalstärke des verbundenen Mobiltelefons an.

Gibt die Akkustladung des verbundenen Mobiltelefons an.

Leuchtet, wenn das Bluetooth®-Signal eingeschaltet ist. Blinkt, wenn die Verbindung hergestellt wird.

2 ... (Signalquellenoption)

Aufrufen des Optionsmenüs für die Signalquelle. Welche Optionen zur Verfügung stehen, hängt von der Signalquelle ab.

3 Anwendungsspezifischer Bereich

Anzeige der Bedienelemente/Anzeigen für die Wiedergabe oder Anzeige des Gerätestatus. Die angezeigten Optionen unterscheiden sich je nach Signalquelle.

4 Uhr (Seite 16)

5 (Zurück zum Wiedergabebildschirm)

Umschalten vom HOME-Bildschirm zum Wiedergabebildschirm.

6 Tasten zum Auswählen von Signalquelle und Einstellungen

Wechseln der Signalquelle oder Vornehmen verschiedener Einstellungen. Anzeigen des Einstellsymbols und anderer Symbole, indem Sie unten in diesem Bereich nach rechts oder links wischen.

7 Klanguauswahltasten

Einstellen des Tons.

8 (EXTRA BASS)

Ändern der Einstellung EXTRA BASS (Seite 17).

9 (EQ10/Subwoofer)

Ändern der Einstellung EQ10/Subwoofer (Seite 17).

10 (Monitor aus)

Ausschalten des Monitors. Wenn der Monitor ausgeschaltet ist, berühren Sie einen beliebigen Teil des Bildschirms, um ihn wieder einzuschalten.

Vorbereitungen

Vornehmen der Anfangseinstellungen

Sie müssen die Anfangseinstellungen vornehmen, bevor Sie das Gerät zum ersten Mal benutzen oder wenn Sie die Autobatterie ausgetauscht oder die Verbindungen gewechselt haben. Wenn der Bildschirm mit den Anfangseinstellungen beim Einschalten des Geräts nicht erscheint, initialisieren Sie das Gerät, indem Sie es auf die werkseitigen Einstellungen zurücksetzen (Seite 16).

- 1 Berühren Sie [Sprache] und stellen Sie die Sprache für die Anzeigen ein.
- 2 Berühren Sie [Demo] einmal, um [AUS] auszuwählen und damit den Demomodus zu deaktivieren.
- 3 Berühren Sie [OK].
Der Start-Sicherheitshinweis erscheint.
- 4 Lesen Sie den Start-Sicherheitshinweis durch. Wenn Sie mit allen Bedingungen einverstanden sind, berühren Sie [Schließen].
Die Einstellung ist damit abgeschlossen.

Präzisere Einstellungen können Sie später im Einstellmenü vornehmen (Seite 16).

Vorbereiten eines BLUETOOTH-Geräts

Je nach dem BLUETOOTH-kompatiblen Gerät, also z. B. Smartphone, Mobiltelefon oder Audiogerät (im Folgenden als „BLUETOOTH-Gerät“ bezeichnet, sofern nicht anders angegeben), können Sie Musik wiedergeben oder Freisprechanrufe tätigen. Einzelheiten zum Verbinden schlagen Sie bitte in der Bedienungsanleitung zu dem anderen Gerät nach. Drehen Sie vor dem Herstellen der Verbindung die Lautstärke an diesem Gerät herunter. Andernfalls erfolgt die Tonausgabe unter Umständen unvermittelt mit hoher Lautstärke.

Pairing und Herstellen einer Verbindung mit einem BLUETOOTH-Gerät

Wenn Sie zum ersten Mal eine Verbindung zu einem BLUETOOTH-Gerät herstellen wollen, ist eine gegenseitige Registrierung (das so genannte „Pairing“) erforderlich. Durch das Pairing können dieses und andere Geräte einander erkennen.

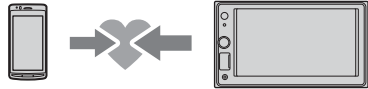

- 1 Platzieren Sie das BLUETOOTH-Gerät maximal 1 m von diesem Gerät entfernt.
- 2 Drücken Sie HOME und berühren Sie dann [Einstell.].
- 3 Berühren Sie [Bluetooth].
- 4 Berühren Sie [Bluetooth-Verbindung] und setzen Sie das Signal dann auf [EIN].
Das BLUETOOTH-Signal wird eingeschaltet und leuchtet in der Statusleiste dieses Geräts.
- 5 Berühren Sie [Pairing].
 blinkt, wenn sich dieses Gerät im Bereitschaftsmodus für das Pairing befindet.
- 6 Führen Sie das Pairing bei dem BLUETOOTH-Gerät durch, so dass es dieses Gerät erkennt.
- 7 Wählen Sie [XAV-AX1005DB] im Display des BLUETOOTH-Geräts aus.
Wird der Name Ihres Modells nicht angezeigt, fangen Sie nochmals mit Schritt 5 an.



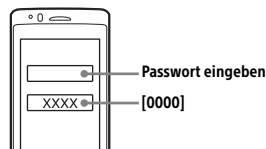

- 8 Wenn am BLUETOOTH-Gerät ein Passwort* eingegeben werden muss, geben Sie [0000] ein.

* Das Passwort wird bei manchen BLUETOOTH-Geräten auch „Kennwort“, „PIN-Code“, „PIN-Nummer“ oder „Passcode“ usw. genannt.



Nach erfolgreichem Pairing leuchtet stetig.

- 9 Wählen Sie an dem BLUETOOTH-Gerät, zu dem eine BLUETOOTH-Verbindung hergestellt werden soll, dieses Gerät aus.  oder  leuchtet auf, wenn die Verbindung hergestellt wurde.



Hinweise

- Dieses Gerät kann immer nur mit einem BLUETOOTH-Gerät verbunden sein.
- Zum Trennen der BLUETOOTH-Verbindung deaktivieren Sie die Verbindung von diesem Gerät oder vom BLUETOOTH-Gerät aus.
- Das BLUETOOTH-Pairing ist nicht möglich, solange Apple CarPlay ausgeführt wird.

Herstellen einer Verbindung zu einem BLUETOOTH-Gerät, mit dem ein Pairing ausgeführt wurde

Sie müssen zu dem Gerät, mit dem ein Pairing ausgeführt wurde, eine Verbindung herstellen, um es nutzen zu können. Bei einigen Geräten wird die Verbindung nach dem Pairing automatisch hergestellt.



- 1 Drücken Sie HOME und berühren Sie dann [Einstell.].
- 2 Berühren Sie [Bluetooth].
- 3 Berühren Sie [Bluetooth-Verbindung] und dann [EIN].
Vergewissern Sie sich, dass  in der Statusleiste dieses Geräts aufleuchtet.
- 4 Aktivieren Sie die BLUETOOTH-Funktion am BLUETOOTH-Gerät.
- 5 Stellen Sie vom BLUETOOTH-Gerät aus die Verbindung zu diesem Gerät her.
 oder  leuchtet in der Statusleiste.

So stellen Sie eine Verbindung zu dem zuletzt verbundenen Gerät von diesem Gerät aus her

Wenn das BLUETOOTH-Signal aktiviert ist und die Zündung des Fahrzeugs eingeschaltet wird, sucht dieses Gerät das zuletzt verbundene BLUETOOTH-Gerät und die Verbindung wird automatisch hergestellt.

Hinweis

Beim Streaming von BLUETOOTH-Audiodaten können Sie von diesem Gerät aus keine Verbindung zum Mobiltelefon herstellen. Stellen Sie die Verbindung zu diesem Gerät stattdessen vom Mobiltelefon aus her.

So installieren Sie das Mikrophon

Erläuterungen dazu finden Sie unter „Installieren des Mikrofons“ (Seite 29).

Anschließen eines USB-Geräts

- 1 Drehen Sie die Lautstärke an diesem Gerät herunter.
- 2 Öffnen Sie den USB-Anschlussdeckel und schließen Sie dann das USB-Gerät an dieses Gerät an.
Zum Anschließen eines iPhone verwenden Sie das USB-Verbindungskabel für iPhone (nicht mitgeliefert).

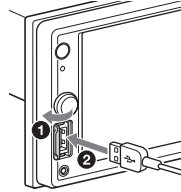

Anschließen eines tragbaren Audiogeräts

- 1 Schalten Sie das tragbare Audiogerät aus.
- 2 Drehen Sie die Lautstärke an diesem Gerät herunter.
- 3 Schließen Sie das tragbare Audiogerät mit einem Verbindungskabel (nicht mitgeliefert)* an die AUX-Eingangsbuchse (Stereominibuchse) am Gerät an.
* Verwenden Sie unbedingt einen geraden Stecker.

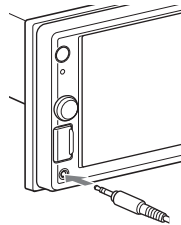

- 4 Drücken Sie HOME und berühren Sie dann [AUX].

So gleichen Sie den Lautstärkepegel des angeschlossenen Geräts an andere Tonquellen an

Starten Sie die Wiedergabe am tragbaren Audiogerät mit gemäßiger Lautstärke und stellen Sie die gewohnte Hörlautstärke an diesem Gerät ein.
Berühren Sie während der Wiedergabe  und dann [Eingangspegel]. Stellen Sie den Lautstärkepegel auf einen Wert zwischen [-10] und [+15] ein.

Anschließen einer Rückfahrkamera

Wenn Sie eine gesondert erhältliche Rückfahrkamera an den Anschluss CAMERA IN anschließen, können Sie das Bild von der Rückfahrkamera anzeigen lassen. Erläuterungen dazu finden Sie unter „Anschluss/Installation“ (Seite 26).

So zeigen Sie das Bild von der Rückfahrkamera an

Drücken Sie HOME und berühren Sie dann [Rückf.kam.].

Radioempfang

Radioempfang

Wenn Sie Radio hören möchten, drücken Sie HOME und berühren Sie dann [Tuner].

Bedienelemente/Anzeigen für den Radioempfang

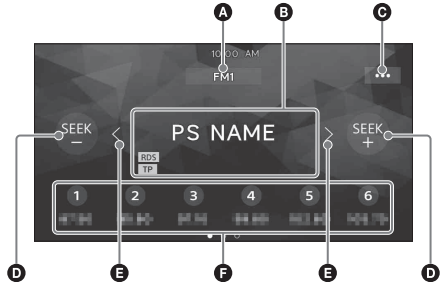

- A Aktueller Frequenzbereich**
Wechseln des Frequenzbereichs (FM1, FM2, FM3, AM1 oder AM2).
- B Aktuelle Frequenz, Programmname*, RDS-Anzeige (Radio Data System)***
* Beim RDS-Empfang.
- C ... (Tuneroption)**
Aufrufen des Optionsmenüs für den Tuner.
- D SEEK-/SEEK+**
Automatischer Sendersuchlauf.
- E </>**
Manueller Sendersuchlauf.
Damit die Frequenzen schnell durchlaufen, berühren Sie die Tasten eine Zeit lang.
- F Speichernummern**
Auswählen eines gespeicherten Senders.
Wischen Sie nach rechts/links, um die anderen gespeicherten Sender anzuzeigen.
Berühren Sie die Nummer eine Zeit lang, um die aktuelle Frequenz unter einem Speicherplatz abzulegen.

Sendereinstellung

- 1 Wählen Sie den gewünschten Frequenzbereich (FM1, FM2, FM3, AM1 oder AM2).**
- 2 Stellen Sie Sender ein.**
Automatische Sendersuche
Berühren Sie SEEK-/SEEK+. Der Suchlauf stoppt, wenn ein Sender empfangen wird.

Manuelle Sendersuche

Berühren Sie </> eine Zeit lang, bis die Frequenz in etwa erreicht ist, und berühren Sie </> dann so oft, bis die gewünschte Frequenz genau eingestellt ist.

Manuelles Speichern von Sendern

- 1 Berühren Sie, während der zu speichernde Sender empfangen wird, die gewünschte Speichernummer eine Zeit lang.

Empfangen gespeicherter Sender

- 1 Wählen Sie den Frequenzbereich aus und berühren Sie dann die gewünschte Speichernummer.

Verwenden von Tuneroptionen

Die folgenden Funktionen stehen zur Verfügung, wenn Sie ... berühren.

BTM (Best Tuning Memory)

Sender werden in der Reihenfolge der Frequenzen unter den Speichernummern gespeichert. Für FM (UKW) können 18 Sender, für AM 12 Sender gespeichert werden.

AF*

Wählen Sie [EIN], wenn in einem Netzwerk der Sender mit den stärksten Signalen ausgewählt und ständig neu eingestellt werden soll.

TA*

Wählen Sie [EIN], um gegebenenfalls aktuelle Verkehrsinfos bzw. Verkehrsfunksender (TP) zu empfangen.

Regional*

Wählen Sie [EIN], wenn bei aktivierter AF-Funktion der aktuelle Sender eingestellt bleiben soll. Wenn Sie den Empfangsbereich des betreffenden Regionalsenders verlassen, wählen Sie [AUS]. Diese Funktion steht in Großbritannien und einigen anderen Regionen nicht zur Verfügung.

PTY*

Wählen Sie aus der PTY-Liste einen Programmtyp aus, um nach einem Sender zu suchen, der den ausgewählten Programmtyp ausstrahlt.

* Nur beim FM-Empfang (UKW) verfügbar.

So empfangen Sie Katastrophenwarnungen

Wenn die Funktion AF oder TA aktiviert ist, unterbrechen Katastrophenwarnungen automatisch die ausgewählte Signalquelle.

DAB/DAB+-Radioempfang

Für DAB/DAB+-Radioempfang drücken Sie HOME und berühren dann [DAB+].

Tipps

- Setzen Sie [Antennenleistung] je nach Typ der DAB-Antenne (nicht mitgeliefert) auf [EIN] (Standard) oder [AUS] (Seite 11).
- Wenn [DAB+] nach dem Zurücksetzen auf die werkseitigen Einstellungen zum ersten Mal ausgeführt wird, startet die automatische Sendersuche automatisch. Warten Sie, bis die automatische Sendersuche abgeschlossen ist. (Wenn Sie die automatische Sendersuche unterbrechen, wird sie beim nächsten Auswählen von [DAB+] erneut gestartet.) Wenn mit der automatischen Sendersuche kein DAB-Sender gespeichert wird, nehmen Sie die Sendersuche vor, indem Sie [Auto Tune] in ≡ (Liste) berühren.

Bedienelemente/Anzeigen für den Radioempfang

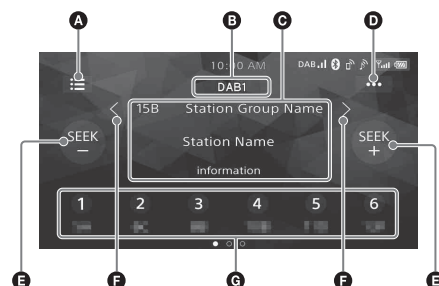

A ≡ (Liste)

Aufrufen der Senderliste.

B Aktueller Frequenzbereich

Wechseln des Frequenzbereichs (DAB1, DAB2 oder DAB3).

C Name der Sendergruppe, Sender-Name

D ... (DAB-Optionen)

Aufrufen des Menüs DAB-Optionen.

E SEEK-/SEEK+

Suchen nach Sendern.

F </>

Suchen nach Sendergruppen.

(Nur verfügbar, wenn [Seek nach] auf [Sender-Gp] gesetzt ist.)

G Speichernummern

Auswählen eines gespeicherten Senders.

Wischen Sie nach rechts/links, um die anderen gespeicherten Sender anzuzeigen.

Berühren Sie eine der Tasten eine Zeit lang, um den aktuellen Sender unter dem entsprechenden Speicherplatz abzulegen.

Sendersuche mithilfe einer Sendergruppe

Setzen Sie zunächst [Seek nach] auf [Sender-Gp], damit die Suche nach Sendergruppen erfolgt (Seite 11).

1 Berühren Sie SEEK+/-, um nach einem Sender zu suchen.

Der Suchlauf stoppt, wenn ein Sender empfangen wird. Setzen Sie die Suche fort, bis der gewünschte Sender empfangen wird.

So suchen Sie nach Sendergruppe

Berühren Sie eine Zeit lang </>, um nach einer Sendergruppe zu suchen, und lassen Sie los, wenn die gewünschte Sendergruppe angezeigt wird.

Manuelles Speichern eines Senders

1 Berühren Sie, während der zu speichernde Sender empfangen wird, die gewünschte Speichernummer eine Zeit lang.

Empfangen gespeicherter Sender

1 Berühren Sie die gewünschte Speichernummer.

Sendersuche mithilfe des Sendernamens

Setzen Sie zunächst [Seek nach] auf [A-Z], damit mithilfe des Sendernamens gesucht werden kann (Seite 11).

1 Berühren Sie ☰.

Die Senderliste wird angezeigt.

2 Berühren Sie den gewünschten Sender.

So suchen Sie vom Wiedergabebildschirm aus

Berühren Sie SEEK+/-, um zum vorherigen/nächsten Sender zu wechseln.

So aktualisieren Sie die Senderliste

Berühren Sie ☰ und dann [Auto Tune].

Verwenden der Funktionen in DAB-Optionen

Die folgenden Funktionen stehen zur Verfügung, wenn Sie ... berühren.

Seek nach

Einstellen des Sendersuchmodus: [A-Z] (Suche mithilfe des Sendernamens), [Sender-Gp] (Suche mithilfe einer Sendergruppe).

Announce

Aktivieren von DAB-Durchsagen bei Unterbrechung der aktuellen Tonquelle: [EIN], [AUS].

Während einer DAB-Durchsage ist die Lautstärke auf den Pegel eingestellt, der bei RDS für TA gilt (Seite 10).

Soft Link

Zum automatischen Suchen und Einstellen desselben oder eines ähnlichen Programms, wenn das aktuelle Sendesignal für den Empfang zu schwach ist: [EIN], [AUS].

Mit „Hard Link“ wird dasselbe Programm, mit „Soft Link“ ein ähnliches Programm eingestellt.

Soft Link	DAB		FM (UKW)	
	Hard Link	Soft Link	Hard Link	Soft Link
AUS	✓	-	✓	-
EIN	✓	✓	✓	✓

Informationen

Der Name der gerade ausgewählten Sendergruppe, der Sendername, der PTY-Typ des Senders usw. werden angezeigt.

Antennenleistung

Zum Versorgen des DAB-Antenneneingangs mit Strom: [EIN], [AUS].

Wiedergabe

Wiedergabe mit einem USB-Gerät

Sie können USB-Geräte des Typs MSC (Massenspeicherklasse)* verwenden, die dem USB-Standard entsprechen.

* Beispielsweise ein USB-Flash-Laufwerk, ein digitaler Medienplayer

Hinweise

- USB-Geräte, die mit einem der Dateisysteme FAT12/16/32/exFAT formatiert wurden, werden unterstützt.
- Einzelheiten zur Kompatibilität des USB-Geräts finden Sie auf der Support-Website, die auf der hinteren Umschlagseite angegeben ist.
- Erläuterungen zu den unterstützten Dateiformaten finden Sie in „Unterstützte Formate für die USB-Wiedergabe“ (Seite 19).

- 1 Drehen Sie die Lautstärke an diesem Gerät herunter.
- 2 Schließen Sie das USB-Gerät an den USB-Anschluss an.
- 3 Drücken Sie HOME und berühren Sie dann [USB].
Die Wiedergabe beginnt.

So trennen Sie die Verbindung zum Gerät

Schalten Sie dieses Gerät aus oder die Zündung in die Position ACC off und trennen Sie dann die Verbindung zum USB-Gerät.

Wiedergabe mit einem BLUETOOTH-Gerät

Sie können die Inhalte auf einem angeschlossenen Gerät wiedergeben, das BLUETOOTH A2DP (Advanced Audio Distribution Profile) unterstützt.



- 1 Stellen Sie eine BLUETOOTH-Verbindung zu dem Audiogerät her (Seite 7).
- 2 Drücken Sie HOME und berühren Sie dann [BT-Audio].
- 3 Starten Sie am Audiogerät die Wiedergabe.

Hinweise

- Bei manchen Audiogeräten werden Informationen wie Titel, Titelnummer, verstrichene Spieldauer und Wiedergabestatus möglicherweise nicht an diesem Gerät angezeigt.
- Auch wenn die Signalquelle an diesem Gerät gewechselt wird, stoppt die Wiedergabe am Audiogerät nicht.
- Das BLUETOOTH-Pairing ist nicht möglich, solange Apple CarPlay ausgeführt wird.

Angleichen des Lautstärkepegels des BLUETOOTH-Geräts an andere Signalquellen

Sie können die Lautstärkeunterschiede zwischen diesem Gerät und dem BLUETOOTH-Gerät verringern:

Berühren Sie während der Wiedergabe **•••** und dann [Eingangspegel]. Stellen Sie den Lautstärkepegel auf einen Wert zwischen [-6] und [+6] ein.

Suchen und Wiedergeben von Titeln

Wiedergabewiederholung und Zufallswiedergabe

- 1 Berühren Sie während der Wiedergabe so oft (Wiedergabewiederholung) oder (Zufallswiedergabe), bis der gewünschte Wiedergabemodus angezeigt wird.
Es kann eine Weile dauern, bis die Wiedergabe im ausgewählten Wiedergabemodus beginnt.

Je nach ausgewählter Signalquelle und angeschlossenem Gerät stehen unterschiedliche Wiedergabemodi zur Verfügung.

Suchen nach einer Datei im Listenbildschirm

- 1 Berühren Sie während der USB-Wiedergabe .
Der Listenbildschirm mit dem gerade wiedergegebenen Element wird angezeigt.

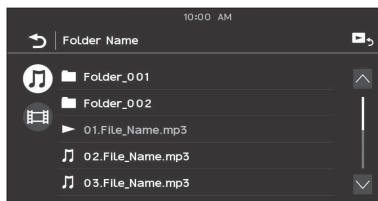

Wenn Sie (Audio) oder (Video) berühren, werden die Elemente nach Dateityp aufgelistet.

- 2 Berühren Sie das gewünschte Element.
Die Wiedergabe beginnt.

Weitere Einstellungen während der Wiedergabe

Zu jeder Signalquelle stehen weitere Einstellungen zur Verfügung, die Sie durch Berühren von **⋮** aufrufen können. Welche Optionen zur Verfügung stehen, hängt von der Signalquelle ab.

Picture EQ

Damit stellen Sie die Bildqualität nach Ihrem Geschmack ein: [Dynamisch], [Standard], [Theater], [Custom].
(Steht nur zur Verfügung, wenn die Parkbremse betätigt und USB-Video ausgewählt wurde.)

Bildseitenverhältnis

Damit können Sie das Bildseitenverhältnis für den Bildschirm dieses Geräts auswählen.
(Steht nur zur Verfügung, wenn die Parkbremse betätigt und USB-Video ausgewählt wurde.)

Normal

Ein 4:3-Bild wird auf dem 16:9-Bildschirm in Originalgröße und mit seitlichen Rändern angezeigt.

Zoom

Zeigt ein 16:9-Bild an, das in das Format 4:3 Letter Box konvertiert wurde.

Voll

Ein 16:9-Bild wird in Originalgröße angezeigt.

Titel

Das Bild wird horizontal vergrößert, so dass Untertitel auf den Bildschirm passen.

Telefonieren mit Freisprecheinrichtung

Wenn Sie ein Mobiltelefon zusammen mit diesem Gerät nutzen wollen, verbinden Sie es mit diesem Gerät. Erläuterungen dazu finden Sie unter „Vorbereiten eines BLUETOOTH-Geräts“ (Seite 7).



Hinweis

Die im Folgenden erläuterten Freisprechfunktionen stehen nur zur Verfügung, wenn die Funktion Apple CarPlay deaktiviert ist. Wenn die Funktion Apple CarPlay aktiviert ist, verwenden Sie die Freisprechfunktionen der Anwendung.

Entgegennehmen eines Anrufs

- 1 Berühren Sie **☎**, wenn ein Anruf eingeht. Das Telefongespräch beginnt.

Hinweis

Das Rufzeichen und die Stimme des Gesprächsteilnehmers werden nur über die Frontlautsprecher ausgegeben.

Zurückweisen/Beenden eines Anrufs

Berühren Sie **☎**.

Tätigen eines Anrufs

- 1 Drücken Sie HOME und berühren Sie dann [Telefon].
- 2 Berühren Sie eins der Anrufsymbole auf der BLUETOOTH-Telefonanzeige.

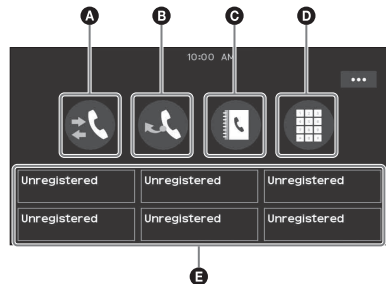

A **☎** (Anrufliste)*

Wählen Sie einen Kontakt aus der Anrufliste. Das Gerät speichert die letzten 20 Anrufe.

B **☎** (Wahlwiederholung)

Sie können den letzten angerufenen Kontakt automatisch erneut anrufen.

(Telefonbuch)*

Wählen Sie einen Kontakt aus der Liste der Namen/Nummern im Telefonbuch. Wenn die Namensliste in alphabetischer Reihenfolge angezeigt werden soll, damit Sie den gewünschten Kontakt suchen können, berühren Sie .

(Eingeben der Telefonnummer)

Geben Sie die Telefonnummer ein.

Liste der gespeicherten Telefonnummern

Wählen Sie den gespeicherten Kontakt aus. Informationen zum Speichern von Kontakten finden Sie unter „Speichern von Telefonnummern“ (Seite 14).

* Das Mobiltelefon muss PBAP (Phone Book Access Profile) unterstützen.

3 Berühren Sie .

Das Telefongespräch beginnt.

Speichern von Telefonnummern

Sie können bis zu 6 Kontakte in der Speicherliste speichern.

1 Wählen Sie auf dem Telefonbildschirm die Telefonnummer, die in der Kurzwahl gespeichert werden soll, im Telefonbuch aus.

Eine Bestätigungsanzeige erscheint.

2 Berühren Sie [Zu Stand. hinzf.].

3 Wählen Sie die Liste der gespeicherten Telefonnummern, in der die Telefonnummer gespeichert werden soll.

Der Kontakt wird in der Liste der gespeicherten Telefonnummern gespeichert.

Während eines Anrufs verfügbare Funktionen

So stellen Sie die Lautstärke des Rufzeichens ein

Drehen Sie den Lautstärkeregler, während ein Anruf eingehet.

So stellen Sie die Lautstärke der Stimme des Gesprächsteilnehmers ein

Drehen Sie während des Gesprächs den Lautstärkeregler.

So stellen Sie die Lautstärke für den anderen Gesprächsteilnehmer ein (Einstellen der Mikrofonverstärkung)

Berühren Sie während eines Anrufs über die Freisprecheinrichtung **...** und setzen Sie dann [Mikrofonverstärkung] auf [Hoch], [Mittel] oder [Niedrig].

So verringern Sie Echo und Rauschen beim Telefonieren (Echo-/Rauschunterdrückungsmodus)

Berühren Sie während eines Anrufs **...** und setzen Sie dann [Sprachqualität] auf [Modus 1] oder [Modus 2].

So wechseln Sie zwischen Freisprechmodus und normalem Telefonmodus

Berühren Sie während eines Anrufs , um zwischen dem Telefonieren über dieses Gerät und über das Mobiltelefon zu wechseln.

Hinweis

Bei manchen Mobiltelefonen steht diese Funktion möglicherweise nicht zur Verfügung.

So nehmen Sie einen eingehenden Anruf automatisch entgegen

Berühren Sie **...** und setzen Sie dann [Automatisch antworten] auf [EIN].

Weitere nützliche Funktionen

Apple CarPlay

Mit Apple CarPlay können Sie Ihr iPhone im Fahrzeug verwenden, ohne dass Sie vom Straßenverkehr abgelenkt werden.

Hinweise zur Verwendung von Apple CarPlay

- Ein iPhone mit iOS 7.1 oder höher ist erforderlich. Aktualisieren Sie das Betriebssystem vor dem Gebrauch auf die neueste iOS-Version.
- Apple CarPlay kann auf einem iPhone 5 oder höher verwendet werden.
- Einzelheiten dazu finden Sie in der Liste der kompatiblen Modelle auf der Support-Website, die auf der hinteren Umschlagseite angegeben ist.
- Einzelheiten zu Apple CarPlay finden Sie in der Anleitung zu Ihrem iPhone oder auf der Website von Apple CarPlay.
- Da die GPS-Funktion auf Ihrem iPhone verwendet wird, platzieren Sie das iPhone so, dass GPS-Signale gut empfangen werden können.

1 Schließen Sie Ihr iPhone an den USB-Anschluss an.

Zum Anschließen eines iPhone verwenden Sie ein USB-Verbindungskabel für iPhone (nicht mitgeliefert).

2 Drücken Sie HOME und berühren Sie dann das Symbol für Apple CarPlay.

Das Display des iPhone wird auf dem Gerätedisplay angezeigt. Bedienen Sie die Anwendungen über den Berührungsbildschirm.





Die Verwendung des Apple CarPlay-Logos bedeutet, dass eine Fahrzeugbenutzerschnittstelle den Apple-Leistungsstandards entspricht. Apple übernimmt keine Verantwortung für den Betrieb dieses Fahrzeugs oder dessen Einhaltung von Sicherheits- und gesetzlichen Standards. Bitte beachten Sie, dass die Verwendung dieses Produkts mit einem iPhone die drahtlose Leistungsfähigkeit beeinträchtigen kann.

Bedienung mit dem Finger

Sie können häufig verwendete Funktionen auch ausführen, wenn Sie in der Empfangs-/Wiedergabeanzeige folgende Fingerbewegungen machen.

Hinweis

Die im Folgenden erläuterte Bedienung mit dem Finger steht auf dem Bildschirm von Apple CarPlay nicht zur Verfügung.

Vorgehen	Funktion
 Wischen von links nach rechts	Radioempfang: Sender vorwärts suchen. Video-/Audio-Wiedergabe: Um eine Datei/einen Titel vorwärts springen.
 Wischen von rechts nach links	Radioempfang: Sender rückwärts suchen. Video-/Audio-Wiedergabe: Um eine Datei/einen Titel rückwärts springen.
 Nach oben wischen	Radioempfang: Gespeicherte Sender einstellen (vorwärts).
 Nach unten wischen	Radioempfang: Gespeicherte Sender einstellen (rückwärts).

Einstellungen

Grundlegende Einstellschritte

Sie können Optionen in den folgenden Konfigurationskategorien einstellen: Allgemeine Einstellungen (Allgemein), Klangeinstellungen (Klang), Visuelle Einstellungen (Visuell), BLUETOOTH-Einstellungen (Bluetooth)

- 1 Drücken Sie HOME und berühren Sie dann [Einstell.].
- 2 Berühren Sie die gewünschte Konfigurationskategorie.
Welche Optionen eingestellt werden können, hängt von der Signalquelle und den Einstellungen ab.
- 3 Bewegen Sie die Scrollleiste nach oben und unten und wählen Sie die gewünschte Option.

So schalten Sie zur vorherigen Anzeige zurück

Berühren Sie ↶.

So rufen Sie den Wiedergabebildschirm auf

Berühren Sie ↷.

Allgemeine Einstellungen (Allgemein)

Sprache

Zum Auswählen der Anzeigesprache: [English], [Español], [Français], [Deutsch], [Italiano], [Português], [Русский], [العربية], [简体中文], [繁體中文], [한국어].

Demo

Zum Einstellen des Demo-Modus: [AUS], [EIN].

Datum/Uhrzeit

Datum/Uhrzeit einstellen

Zum Auswählen von Datum und Uhrzeit: [Auto(DAB)], [Manuell].

Datumsformat

Zum Auswählen des Formats: [DD/MM/YY], [MM/DD/YY], [YY/MM/DD].

Uhrzeitformat

Zum Auswählen des Formats: [12-Stunden], [24-Stunden].

Signalton

Zum Aktivieren des Signaltons: [AUS], [EIN].

Rückfahrkamera

Zum Auswählen des Bilds von der Rückfahrkamera: [AUS], [Normal], [Umgekehrt] (Spiegelbild).

Mit [Hilfslinien-Einstellung] können Sie die Markierungslinien auf dem Bild von der Rückfahrkamera einstellen.

Berühren Sie zum Einstellen die vordere **A** oder hintere **B** (rot) der Markierungslinien.

Berühren Sie </^/>/√ zum Einstellen der Position und [→←] oder [←→] zum Einstellen der Länge der Markierungslinien.

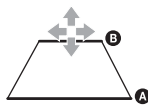

Lenkbetätigung

Zum Auswählen des Eingangsmodus für die angeschlossene Fernbedienung. Um eine Fehlfunktion zu vermeiden, achten Sie vor dem Gebrauch darauf, dass der Eingangsmodus mit der angeschlossenen Fernbedienung übereinstimmt.

Custom

Eingangsmodus für die Lenkradfernbedienung (gehen Sie wie unter [] erläutert vor, um Funktionen für die angeschlossene Fernbedienung zu registrieren).

Preset

Eingangsmodus für die Kabelfernbedienung, ausgenommen die Lenkradfernbedienung.



Der Lenkradtasten-Bildschirm erscheint.

- 1 Halten Sie die Taste gedrückt, deren Funktion einer Lenkradtaste zugewiesen werden soll. Die Taste leuchtet auf dem Bildschirm auf (Bereitschaft).
- 2 Halten Sie die Taste der Lenkradfernbedienung gedrückt, der Sie die Funktion zuweisen möchten. Die Taste auf dem Bildschirm leuchtet in einer anderen Farbe (hervorgehoben oder mit einem orangefarbenen Kreis versehen).
- 3 Registrieren Sie wie in Schritt 1 und 2 erläutert weitere Funktionen.

(Nur verfügbar, wenn [Lenkbetätigung] auf [Custom] gesetzt ist.)

Hinweise

- Beim Vornehmen von Einstellungen steht die angeschlossene Fernbedienung nicht zur Verfügung, auch wenn bereits einige Funktionen registriert wurden. Verwenden Sie die Tasten an diesem Gerät.
- Wenn beim Registrieren ein Fehler auftritt, werden alle registrierten Informationen gelöscht. Führen Sie die Registrierung nochmals von vorne aus.
- Diese Funktion steht unter Umständen nicht bei allen Fahrzeugen zur Verfügung. Einzelheiten zur Kompatibilität Ihres Fahrzeugs finden Sie auf der Support-Website, die auf der hinteren Umschlagseite angegeben ist.

Zurücksetzen auf Werk

Zum Zurücksetzen aller Werte auf die werkseitigen Einstellungen.

Firmware-Version

Zum Aktualisieren und Prüfen der Firmwareversion.

Open Source-Lizenzen

Zum Anzeigen der Softwarelizenzen.

Klangeinstellungen (Klang)

EXTRA BASS

Zum Verstärken der Bässe synchron mit dem Lautstärkepegel: [AUS], [1], [2].

EQ10/Subwoofer

Zum Auswählen einer Equalizer-Kurve und Einstellen des Pegels des Tiefsttonlautsprechers.
EQ10

Zum Auswählen der Equalizer-Kurve: [AUS], [R&B], [Rock], [Pop], [Hip-Hop], [Dance], [EDM], [Jazz], [Soul], [Country], [Custom].

Mit [Custom] wird die Equalizer-Kurve eingestellt: -6 bis +6.

Subwoofer

Zum Einstellen des Lautstärkepegels des Tiefsttonlautsprechers: [AUS], -10 bis +10.

Balance/Fader

Zum Einstellen des Balance-/Fader-Pegels.

Balance

Zum Einstellen der Tonbalance zwischen den linken und den rechten Lautsprechern: [L15] bis [R15].

Fader

Zum Einstellen der Tonbalance zwischen den Front- und den Hecklautsprechern: [Front 15] bis [Heck 15].

Crossover

Zum Einstellen der Grenzfrequenz und der Phase des Tiefsttonlautsprechers.

Hochpassfilter

Zum Auswählen der Grenzfrequenz für die Front-/Hecklautsprecher: [AUS], [50Hz], [60Hz], [80Hz], [100Hz], [120Hz].

Tiefpassfilter

Zum Auswählen der Grenzfrequenz für den Tiefsttonlautsprecher: [AUS], [50Hz], [60Hz], [80Hz], [100Hz], [120Hz].

Subwooferphase

Zum Auswählen der Phase des Tiefsttonlautsprechers: [Normal], [Umgekehrt].

DSO (Dynamische Klangraumverbesserung)

Zum Verbessern der Audioausgabe: [AUS], [Niedrig], [Mittel], [Hoch].

Visuelle Einstellungen (Visuell)

Hintergrundbild

Zum Ändern des Hintergrunds durch Berühren der gewünschten Farbe.

Dimmer

Zum Dimmen des Displays: [AUS], [Automatisch], [EIN].

([Automatisch] steht nur zur Verfügung, wenn die Steuerleitung für die Beleuchtung angeschlossen ist, und funktioniert, wenn die Scheinwerfer eingeschaltet sind.)

Mit [☉] können Sie den Helligkeitspegel bei aktiviertem Dimmer einstellen: -5 bis +5.

Touchscreen-Kalibrierung

Zum Vornehmen der Touchscreen-Kalibrierung, wenn sich ein Element durch Berühren des Monitors nicht auswählen lässt.

BLUETOOTH-Einstellungen (Bluetooth)

Bluetooth-Verbindung

Zum Aktivieren des BLUETOOTH-Signals: [AUS], [EIN], [Pairing] (Wechsel in den Bereitschaftsmodus für das Pairing).

Bluetooth-Geräteinfo.

Zum Anzeigen der Informationen des Geräts, das mit diesem Gerät verbunden wurde.

(Nur verfügbar, wenn [Bluetooth-Verbindung] auf [EIN] gesetzt ist und ein BLUETOOTH-Gerät mit diesem Gerät verbunden ist.)

Bluetooth zurücksetzen

Zum Initialisieren aller BLUETOOTH-Einstellungen wie Pairing-Informationen, Anrufliste, Liste der verbundenen BLUETOOTH-Geräte usw.

Weitere Informationen

Aktualisieren der Firmware

Zum Aktualisieren der Firmware rufen Sie die Support-Website auf, die auf der hinteren Umschlagseite angegeben ist, und gehen nach den online angezeigten Anweisungen vor.

Hinweis

Trennen Sie während der Aktualisierung nicht das USB-Gerät vom Gerät.

Sicherheitsmaßnahmen

- Die Motorantenne wird automatisch ausgefahren.
- Wenn Sie das Fahrzeug mit dem installierten Gerät entsorgen oder einem Dritten überlassen, setzen Sie durch eine Initialisierung der Einstellungen alle Werte auf die werkseitigen Einstellungen zurück (Seite 16).
- Achten Sie darauf, dass keine Flüssigkeiten auf das Gerät gelangen.

Sicherheitshinweise

- Beachten Sie stets die örtlichen Verkehrsregeln und -vorschriften.
- Während der Fahrt
 - Bedienen Sie das Gerät während der Fahrt nicht und schauen Sie nicht darauf. Andernfalls könnten Sie abgelenkt werden und einen Unfall verursachen. Wenn Sie auf das Gerät schauen oder es bedienen wollen, parken Sie das Fahrzeug zuvor an einer sicheren Stelle.
 - Verwenden Sie die Einstellfunktionen nicht und führen Sie auch keine anderen Funktionen aus, die Sie vom Straßenverkehr ablenken könnten.
 - Schauen Sie aus Sicherheitsgründen beim Rückwärtsfahren unbedingt nach hinten und achten Sie auf die Umgebung, und zwar auch dann, wenn eine Rückfahrkamera angeschlossen ist. Verlassen Sie sich nicht allein auf die Rückfahrkamera.
- Bei der Bedienung des Geräts
 - Greifen Sie nicht mit der Hand oder den Fingern in das Gerät und stecken Sie keine Fremdkörper hinein. Andernfalls kann es zu Verletzungen oder zu Schäden am Gerät kommen.
 - Bewahren Sie kleine Gegenstände außerhalb der Reichweite von Kindern auf.
 - Achten Sie darauf, dass alle Fahrzeuginsassen die Sicherheitsgurte anlegen, damit es bei einer plötzlichen Bewegung des Fahrzeugs nicht zu Verletzungen kommt.

Unfallverhütung

Das Bild erscheint erst, nachdem Sie das Fahrzeug geparkt und die Parkbremse betätigt haben.

Wenn das Fahrzeug während der Videowiedergabe zu fahren beginnt, erscheint die folgende Warnmeldung und Sie können das Video nicht anzeigen.

[Video ist zu Ihrer Sicherheit gesperrt.]

Bedienen Sie das Gerät während des Fahrens nicht und schauen Sie auch nicht auf den Monitor.

Hinweise zum LCD-Bildschirm

- Lassen Sie den LCD-Bildschirm nicht nass werden und schützen Sie ihn vor Flüssigkeiten. Andernfalls kann es zu einer Fehlfunktion kommen.

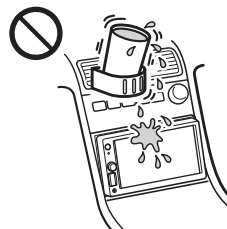

- Drücken Sie nicht zu stark auf den LCD-Bildschirm. Andernfalls kann es zu Bildverzerrungen oder anderen Fehlfunktionen kommen. Das Bild kann verschwommen sein oder der LCD-Bildschirm kann beschädigt werden.
- Berühren Sie den LCD-Bildschirm ausschließlich mit dem Finger und nicht mit Gegenständen. Andernfalls kann er beschädigt werden oder zerbrechen.
- Reinigen Sie den LCD-Bildschirm mit einem weichen, trockenen Tuch. Verwenden Sie keine Lösungsmittel wie Benzin oder Verdünnner und keine handelsüblichen Reinigungsmittel oder Antistatik-Sprays.
- Verwenden Sie das Gerät nicht außerhalb des zulässigen Temperaturbereichs von 0 °C – 40 °C.
- Wenn Ihr Fahrzeug in sehr warmer oder sehr kalter Umgebung geparkt war, ist das Bild unter Umständen verschwommen. Der Monitor ist jedoch nicht beschädigt und sobald sich die Temperatur im Wageninneren normalisiert, wird auch das Bild wieder scharf.

- Auf dem Monitor können unbewegliche blaue, rote oder grüne Punkte erscheinen. Solche so genannten „Lichtpunkte“ können bei allen LCD-Bildschirmen auftreten. Der LCD-Bildschirm wird in einer Hochpräzisionstechnologie hergestellt, so dass über 99,99% der Segmente korrekt funktionieren. Ein kleiner Prozentsatz der Segmente (in der Regel 0,01%) leuchtet unter Umständen jedoch nicht ordnungsgemäß. Diese Ausfälle beeinträchtigen die Bildqualität allerdings nicht.

Hinweise zum Touchscreen

- Dieses Gerät ist mit einem resistiven Touchscreen ausgestattet. Berühren Sie den Touchscreen mit den Fingerspitzen.
- Die Multitouch-Bedienung wird von diesem Gerät nicht unterstützt.
- Berühren Sie den Touchscreen nicht mit harten, scharfkantigen Gegenständen wie einer Nadel, einem Stift oder den Fingernägeln. Die Bedienung mit einem Stift wird von diesem Gerät nicht unterstützt.
- Achten Sie darauf, dass keine Gegenstände mit dem Touchscreen in Berührung kommen. Wenn Sie den Touchscreen nicht mit dem Finger, sondern mit einem Gegenstand berühren, reagiert das Gerät möglicherweise nicht richtig.
- Da der Touchscreen aus Glasmaterial besteht, schützen Sie das Gerät vor starken Stößen. Bei Rissen oder Kerben auf dem Touchscreen berühren Sie die beschädigten Bereiche nicht. Andernfalls kann es zu Verletzungen kommen.
- Halten Sie andere elektrische Geräte vom Touchscreen fern. Sie könnten Fehlfunktionen am Touchscreen verursachen.

Unterstützte Formate für die USB-Wiedergabe

- WMA (.wma)*1*2
Bitrate: 48 Kbps – 192 Kbps (unterstützt variable Bitrate (VBR))*3
Abtastfrequenz*4: 44,1 kHz
- MP3 (.mp3)*1*2
Bitrate: 48 Kbps – 320 Kbps (unterstützt variable Bitrate (VBR))*3
Abtastfrequenz*4: 32 kHz, 44,1 kHz, 48 kHz
- AAC (.m4a)*1*2
Bitrate: 40 Kbps – 320 Kbps (unterstützt variable Bitrate (VBR))*3
Abtastfrequenz*4: 8 kHz – 48 kHz
Bit pro Sample (Quantisierungsbit): 16 Bit
- FLAC (.flac)*1*6
Abtastfrequenz*4: 8 kHz – 48 kHz
Bit pro Sample (Quantisierungsbit): 16 Bit
- WAV (.wav)*1
Abtastfrequenz*4: 8 kHz – 48 kHz
Bit pro Sample (Quantisierungsbit): 16 Bit, 24 Bit

- Xvid (.avi)
Video-Codec: MPEG-4 Advanced Simple Profile
Audio-Codec: MP3 (MPEG-1 Layer3)
Bitrate: max. 4 Mbps
Bildrate: max. 30 fps (30p/60i)
Auflösung: max. 1280 × 720*5
- MPEG-4 (.mp4)
Video-Codec: MPEG-4 Advanced Simple Profile, AVC Baseline Profile
Audio-Codec: AAC
Bitrate: max. 4 Mbps
Bildrate: max. 30 fps (30p/60i)
Auflösung: max. 1280 × 720*5
- WMV (.wmv, .avi)*1
Video-Codec: WMV3, WVC1
Audio-Codec: MP3, WMA
Bitrate: max. 6 Mbps
Bildrate: max. 30 fps
Auflösung: max. 720 × 480*5
- MKV (.mkv)
Video-Codec: MPEG-4 Advanced Simple Profile, AVC Baseline Profile
Audio-Codec: MP3, AAC
Bitrate: max. 5 Mbps
Bildrate: max. 30 fps
Auflösung: max. 1280 × 720*5

- *1 Urheberrechtlich geschützte Dateien und Mehrkanalaudiodateien können nicht wiedergegeben werden.
- *2 Dateien mit DRM (Digital Rights Management – Urheberrechtsschutzcodierung) können nicht wiedergegeben werden.
- *3 Abhängig von der Abtastfrequenz sind auch Nicht-Standard-Bitraten oder nicht-garantierte Bitraten eingeschlossen.
- *4 Die Abtastfrequenz entspricht möglicherweise nicht allen Encodern.
- *5 Diese Zahlen geben die maximale Auflösung von abspielbaren Videos an und beziehen sich nicht auf die Display-Auflösung des Players. Die Display-Auflösung liegt bei 800 × 480.
- *6 Die Anzeige von Tag-Informationen wird nicht unterstützt.

Hinweis

Manche Dateien werden möglicherweise nicht wiedergegeben, auch wenn ihr Dateiformat von diesem Gerät unterstützt wird.

Hinweise zum iPhone

- Einzelheiten zu kompatiblen iPhone-Modellen finden Sie auf der Support-Website, die auf der hinteren Umschlagseite angegeben ist.
- Die Verwendung des „Made for Apple“-Markenemblems bedeutet, dass ein Zubehör speziell für den Anschluss an das(die) Apple-Produkt(e) entwickelt wurde, die im Markenemblem bezeichnet sind, und vom Entwickler für die Erfüllung der Apple-Leistungsstandards zertifiziert wurde. Apple übernimmt keine Verantwortung für den Betrieb dieses Geräts oder dessen Einhaltung von Sicherheits- und gesetzlichen Standards. Bitte beachten, dass die Verwendung dieses Zubehörs mit einem Apple-Produkt die drahtlose Leistungsfähigkeit beeinträchtigen kann.

Hinweise zu Lizenz

Dieses Produkt umfasst Software, die Sony gemäß einer Lizenzvereinbarung mit dem Urheberrechtinhaber verwendet. Wir sind dazu verpflichtet, den Inhalt der Vereinbarung den Kunden gemäß den Anforderungen des Urheberrechtinhabers der Software bekannt zu geben. Ausführliche Informationen zu den Softwarelizenzen finden Sie auf Seite 17.

Hinweise zu Software, die der GNU GPL/LGPL unterliegt

Dieses Produkt enthält Software, die der folgenden GNU General Public License (im Folgenden als „GPL“ bezeichnet) oder der GNU Lesser General Public License (im Folgenden als „LGPL“ bezeichnet) unterliegt. Diese legen fest, dass Kunden das Recht haben, sich den Quellcode der besagten Software in Einklang mit den Bestimmungen der GPL oder LGPL, die in diesem Gerät angezeigt wird, anzueignen, ihn zu verändern und weiterzugeben.

Der Quellcode für die oben aufgeführte Software ist über das Internet verfügbar.

Um ihn herunterzuladen, besuchen Sie bitte die folgende URL und wählen Sie die Modellbezeichnung „XAV-AX1005DB“.

URL: <http://www.sony.net/Products/Linux/>

Beachten Sie bitte, dass Sony keine Anfragen bezüglich des Inhalts des Quellcodes beantworten oder darauf reagieren kann.

Sollten an Ihrem Gerät Probleme auftreten oder sollten Sie Fragen haben, auf die in dieser Bedienungsanleitung nicht eingegangen wird, wenden Sie sich bitte an Ihren Sony-Händler.

Technische Daten

Monitor

Display-Typ: LCD-Breitbild-Farbmonitor

Abmessungen: 6,2 Zoll

System: TFT-Aktivmatrix

Anzahl der Pixel:

1.152.000 Pixel (800 × 3 (RGB) × 480)

Farbsystem:

PAL/NTSC mit Auswahlautomatik für Anschluss
CAMERA IN

Tuner

DAB/DAB+

Empfangsbereich: 174,928 MHz – 239,200 MHz

Antennenanschluss:

Anschluss für Außenantenne

FM

Empfangsbereich: 87,5 MHz – 108,0 MHz

Nutzbare Empfindlichkeit: 7 dBf

Signal-Rauschabstand: 70 dB (mono)

Kanaltrennung bei 1 kHz: 45 dB

AM

Empfangsbereich: 531 kHz – 1.602 kHz

Empfindlichkeit: 32 µV

USB-Player

Schnittstelle: USB (Hi-Speed)

Maximale Stromstärke: 1,5 A

Drahtlose Kommunikation

Kommunikationssystem:

BLUETOOTH-Standard Version 3.0

Sendeleistung:

BLUETOOTH-Standard Leistungsklasse 2

(max. +1 dBm leitungsgebunden)

Maximale Kommunikationsreichweite*1:

Sichtlinie ca. 10 m

Frequenzbereich:

2,4-GHz-Frequenzbereich (2,4000 GHz –
2,4835 GHz)

Modulationsverfahren: FHSS

Kompatible BLUETOOTH-Profil*2:

A2DP (Advanced Audio Distribution Profile) 1.3

AVRCP (Audio Video Remote Control Profile) 1.3

HFP (Handsfree Profile) 1.6

PBAP (Phone Book Access Profile) 1.1

Entsprechender Codec: SBC, AAC

*1 Die tatsächliche Reichweite hängt von verschiedenen Faktoren ab, wie z.B. Hindernissen zwischen Geräten, Magnetfeldern um einen Mikrowellenherd, statischer Elektrizität, Empfangsempfindlichkeit, Leistung der Antenne, Betriebssystem, Softwareanwendung usw.

*2 BLUETOOTH-Standardprofile geben den Zweck der BLUETOOTH-Kommunikation zwischen den Geräten an.

Endverstärker

Ausgänge: Lautsprecherausgänge
Lautsprecherimpedanz: 4 Ω – 8 Ω
Maximale Ausgangsleistung: 55 W \times 4 (an 4 Ω)

Allgemeines

Betriebsspannung: 12 V Gleichstrom,
Autobatterie (negative Erdung)
Nennstromaufnahme: 10 A
Abmessungen:
ca. 178 mm \times 100 mm \times 141 mm (B/H/T)
Einbaumaße:
ca. 182 mm \times 111 mm \times 121 mm (B/H/T)
Gewicht: ca. 0,9 kg
Lieferumfang:
Hauptgerät (1)
Montageteile und Anschlusszubehör (1 Satz)
Mikrofon (1)

Nähere Informationen dazu erhalten Sie beim Händler.

Änderungen, die dem technischen Fortschritt dienen, bleiben vorbehalten.

Urheberrechte

Der Bluetooth®-Schriftzug und die Bluetooth-Logos sind eingetragene Markenzeichen und Eigentum der Bluetooth SIG, Inc., und ihre Verwendung durch die Sony Corporation erfolgt in Lizenz. Andere Markenzeichen und Produktnamen sind Eigentum der jeweiligen Rechteinhaber.

Windows Media ist ein eingetragenes Markenzeichen oder Markenzeichen der Microsoft Corporation in den USA und/oder anderen Ländern.

Dieses Produkt ist durch bestimmte gewerbliche Schutz- und Urheberrechte der Microsoft Corporation geschützt. Die Verwendung oder der Vertrieb derartiger Technologie außerhalb dieses Produkts ohne eine Lizenz von Microsoft oder einer autorisierten Microsoft-Niederlassung ist untersagt.

Apple, iPhone und Lightning sind in den USA und in anderen Ländern eingetragene Markenzeichen von Apple Inc.
Apple CarPlay ist ein Markenzeichen der Apple Inc.

IOS ist ein Markenzeichen oder ein eingetragenes Markenzeichen von Cisco in den USA und anderen Ländern und wird in Lizenz verwendet.

DIESES PRODUKT WIRD UNTER DER MPEG-4 VISUAL PATENT PORTFOLIO-LIZENZ FÜR DEN PRIVATEN UND NICHT KOMMERZIELLEN GEBRAUCH DURCH DEN BENUTZER LIZENZIERT, UND ZWAR FÜR DAS DECODIEREN VON VIDEODATEN, DIE DEM MPEG-4 VISUAL STANDARD („MPEG-4 VIDEO“) ENTSPRECHEN UND VON EINEM BENUTZER IM PRIVATEN, NICHT KOMMERZIELLEN RAHMEN CODIERT WURDEN UND/ODER VON EINEM VIDEO-ANBIETER STAMMEN, DER ÜBER EINE LIZENZ VON MPEG LA ZUM ANBIETEN VON MPEG-4-VIDEOS VERFÜGT. FÜR EINEN ANDEREN ZWECK WIRD KEINE LIZENZ ERTEILT ODER IMPLIZIT GEWÄHRT. WEITERE INFORMATIONEN, AUCH ZU WERBE-, INTERNEN UND KOMMERZIELLEN ZWECKEN SOWIE LIZENZEN, SIND BEI MPEG LA, LLC, ERHÄLTICH. WEITERE INFORMATIONEN FINDEN SIE UNTER:
[HTTP://WWW.MPEGLA.COM](http://www.mpegla.com)

Alle anderen Markenzeichen sind Markenzeichen der jeweiligen Rechteinhaber.

Störungsbehebung

Anhand der folgenden Checkliste können Sie die meisten Probleme, die möglicherweise an Ihrem Gerät auftreten, selbst beheben.

Bevor Sie die folgende Checkliste durchgehen, überprüfen Sie bitte zunächst, ob Sie das Gerät richtig angeschlossen und bedient haben. Einzelheiten zum Gebrauch der Sicherung und zum Ausbauen des Geräts aus dem Armaturenbrett finden Sie unter „Anschluss/Installation“ (Seite 26). Wenn das Problem sich nicht beheben lässt, besuchen Sie die Support-Website, die auf der hinteren Umschlagseite angegeben ist.

Allgemeines

Kein Signalton ertönt.

→ Ein gesondert erhältlicher Endverstärker ist angeschlossen und Sie verwenden nicht den integrierten Verstärker.

Die Sicherung ist durchgebrannt. Vom Gerät sind Störgeräusche zu hören, wenn der Zündschlüssel gedreht wird.

→ Die Leitungen sind nicht korrekt an den Stromanschluss für Zubehörgeräte angeschlossen.

Die Anzeige wird ausgeblendet bzw. erscheint nicht auf dem Monitor.

→ Die Monitorausschaltung ist aktiviert (Seite 6).
– Berühren Sie eine beliebige Stelle auf dem Display, um den Monitor wieder einzuschalten.

Menüoptionen können nicht ausgewählt werden.

→ Nicht verfügbare Menüoptionen werden grau angezeigt.

Die USB-Funktionen funktionieren nicht einwandfrei.

→ Verwenden Sie kein USB-Verlängerungskabel. Andernfalls kann sich die Signalqualität verschlechtern.
– Verwenden Sie beim Anschließen des USB-Geräts ein kürzeres USB-Kabel oder tauschen Sie das USB-Kabel gegen ein neues aus.

Das Gerät lässt sich nicht bedienen.

→ Halten Sie HOME länger als 10 Sekunden lang gedrückt, um das Gerät neu zu starten. Starten Sie das Gerät aus Sicherheitsgründen nicht beim Fahren neu.

Touchscreen-Bedienung

Der Touchscreen reagiert nicht richtig auf Berührung.

- Berühren Sie immer nur eine Stelle auf dem Touchscreen. Wenn Sie den Touchscreen an zwei oder mehr Stellen gleichzeitig berühren, reagiert er nicht richtig.
- Kalibrieren Sie den Touchscreen des Monitors (Seite 17).
- Berühren Sie das druckempfindliche Bedienfeld fest.

Multitouch wird nicht erkannt.

→ Die Multitouch-Bedienung wird von diesem Gerät nicht unterstützt.

Radioempfang

Der Radioempfang ist schlecht. Störgeräusche sind zu hören.

→ Schließen Sie die Antenne fest an.

RDS

Bei der PTY-Funktion wird [PTY nicht gefunden.] angezeigt.

→ Der aktuelle Sender ist kein RDS-Sender oder der Radioempfang ist schlecht.

Der Sendersuchlauf startet nach ein paar Sekunden Radioempfang.

→ Der Sender ist kein Verkehrsfunksender (TP) oder die Sendesignale sind zu schwach.
– Deaktivieren Sie TA (Seite 10).

Es sind keine Verkehrsdurchsagen zu hören.

→ Aktivieren Sie TA (Seite 10).
→ Der Sender sendet keine Verkehrsdurchsagen, obwohl es sich um einen Verkehrsfunksender (TP) handelt.
– Stellen Sie einen anderen Sender ein.

DAB/DAB+-Radioempfang

Sender lassen sich nicht empfangen.

→ Unter [Kein Sender] (Seite 25) finden Sie weitere Informationen, wenn kein DAB-Signal zu empfangen ist.

Es sind keine Verkehrsdurchsagen zu hören.

→ Deaktivieren Sie DAB-Durchsagen (Seite 11).
– Verkehrsdurchsagen sind nicht verfügbar, solange DAB-Durchsagen aktiviert sind.

Bild

Es ist kein Bild zu sehen/das Bild ist verrauscht.

- Eine Verbindung wurde nicht richtig vorgenommen.
- Überprüfen Sie die Verbindung zwischen diesem und dem anderen Gerät und stellen Sie den Eingangswählschalter am anderen Gerät auf die Signale von diesem Gerät ein.
- Das Gerät ist nicht richtig installiert.
 - Installieren Sie das Gerät in einem Winkel von unter 30° an einem stabilen Teil des Fahrzeugs.
- Die Parkleitung (hellgrün) ist nicht mit der Parkbremsenschaltleitung verbunden oder die Parkbremse wurde nicht betätigt.

Das Bild passt nicht auf den Bildschirm.

- Das Bildseitenverhältnis lässt sich bei der Wiedergabesignalquelle nicht ändern.

Ton

Es ist kein Ton zu hören/Ton setzt aus/Ton ist gestört.

- Eine Verbindung wurde nicht richtig vorgenommen.
- Überprüfen Sie die Verbindung zwischen diesem und dem angeschlossenen Gerät und stellen Sie den Eingangswählschalter am anderen Gerät auf die Signale von diesem Gerät ein.
- Das Gerät ist nicht richtig installiert.
 - Installieren Sie das Gerät in einem Winkel von unter 30° an einem stabilen Teil des Fahrzeugs.
- Das Gerät befindet sich im Pausemodus oder im Modus zum Vorwärts-/Rückwärtssuchen.
- Die Einstellungen für die Ausgänge wurden nicht korrekt vorgenommen.
- Die Lautstärke ist zu niedrig.
- Die ATT-Funktion ist aktiviert.
- Das Format wird nicht unterstützt.
 - Sehen Sie nach, ob das Format von diesem Gerät unterstützt wird (Seite 19).

Der Ton ist gestört.

- Halten Sie die verschiedenen Kabel voneinander fern.

USB-Wiedergabe

Die Wiedergabe ist nicht möglich.

- Trennen Sie das USB-Gerät von diesem Gerät und schließen Sie es dann wieder an.

Es dauert länger, bis am USB-Gerät die Wiedergabe beginnt.

- Die Dateien auf dem USB-Gerät sind sehr groß oder befinden sich in einer komplizierten Datei-/Ordnerstruktur.

Audiodateien können nicht wiedergegeben werden.

- USB-Geräte, die mit einem anderen Dateisystem als FAT12, FAT16, FAT32 oder exFAT formatiert wurden, werden nicht unterstützt.*

* Dieses Gerät unterstützt FAT12, FAT16, FAT32 und exFAT, aber möglicherweise unterstützen nicht alle USB-Geräte diese FAT-Systeme. Einzelheiten dazu finden Sie in der Bedienungsanleitung zum USB-Gerät oder wenden Sie sich an den Hersteller.

BLUETOOTH-Funktion

Ein anderes BLUETOOTH-Gerät kann dieses Gerät nicht erkennen.

- Setzen Sie [Bluetooth-Verbindung] auf [EIN] (Seite 17).
- Während eine Verbindung zu einem BLUETOOTH-Gerät besteht, kann dieses Gerät von keinem anderen Gerät erkannt werden. Beenden Sie die aktuelle Verbindung und lassen Sie dann vom anderen Gerät aus nach diesem Gerät suchen.
- Je nach Smartphone oder Mobiltelefon müssen Sie dieses Gerät möglicherweise aus der Liste der verbundenen Smartphones oder Mobiltelefone löschen und dann erneut ein Pairing ausführen (Seite 7).

Es kann keine Verbindung hergestellt werden.

- Schlagen Sie die Erläuterungen zum Pairing und zum Herstellen einer Verbindung im Handbuch zu dem anderen Gerät usw. nach und führen Sie den Vorgang erneut aus.

Der Name des erkannten Geräts wird nicht angezeigt.

- Je nach dem Status des anderen Geräts wird der Name möglicherweise nicht angezeigt.

Es ist kein Rufzeichen zu hören.

- Erhöhen Sie die Lautstärke, während ein Anruf eingeht.

Die Stimme des Gesprächsteilnehmers ist sehr leise.

- Erhöhen Sie die Lautstärke während eines Telefongesprächs.

Der Gesprächsteilnehmer teilt Ihnen mit, dass die Lautstärke zu hoch oder zu niedrig ist.

- Stellen Sie den Pegel für [Mikrofonverstärkung] ein (Seite 14).

Bei Telefongesprächen ist ein Echo oder Rauschen zu hören.

- Verringern Sie die Lautstärke.
- Setzen Sie [Sprachqualität] auf [Modus 1] oder [Modus 2] (Seite 14).
- Wenn Umgebungsgeräusche das Telefongespräch überlagern, versuchen Sie, diese Geräusche zu reduzieren.
 - Wenn beispielsweise das Fenster geöffnet ist und Straßenlärm hereindringt, schließen Sie das Fenster.
 - Wenn die Klimaanlage laut ist, drehen Sie diese herunter.

Die Tonqualität beim Telefonieren ist nicht gut.

- Die Tonqualität beim Telefonieren hängt von den Empfangsbedingungen des Mobiltelefons ab.
 - Fahren Sie bei schlechtem Empfang mit dem Auto an eine Stelle, an der der Empfang für das Mobiltelefon besser ist.

Die Lautstärke des verbundenen BLUETOOTH-Geräts ist zu niedrig oder zu hoch.

- Der Lautstärkepegel variiert je nach BLUETOOTH-Gerät.
 - Verringern Sie die Lautstärkeunterschiede zwischen diesem Gerät und dem BLUETOOTH-Gerät (Seite 12).

Beim Audio-Streaming kommt es zu Tonsprünge oder die BLUETOOTH-Verbindung schlägt fehl.

- Verringern Sie den Abstand zwischen diesem Gerät und dem anderen BLUETOOTH-Gerät.
- Wenn sich das BLUETOOTH-Gerät in einem Etui befindet, das die Signalübertragung stört, nehmen Sie es während des Betriebs aus dem Etui.
- In der Nähe werden einige BLUETOOTH- oder andere Geräte (z. B. Amateurfunkgeräte) verwendet, die Funkwellen ausstrahlen.
 - Schalten Sie die anderen Geräte aus.
 - Vergrößern Sie den Abstand zwischen diesem Gerät und anderen Geräten.
- Der Wiedergabeton setzt einen Moment lang aus, wenn dieses Gerät mit einem Mobiltelefon verbunden wird. Dies ist keine Fehlfunktion.

Das verbundene BLUETOOTH-Gerät lässt sich beim Audio-Streaming nicht steuern.

- Überprüfen Sie, ob das verbundene BLUETOOTH-Gerät das Profil AVRCP unterstützt.

Einige Funktionen stehen nicht zur Verfügung.

- Vergewissern Sie sich, dass das verbundene Gerät die betreffenden Funktionen unterstützt.

Ein Anruf wird unbeabsichtigt entgegengenommen.

- Das verbundene Telefon ist so eingestellt, dass automatisch ein Anruf gestartet wird.
- [Automatisch antworten] ist an diesem Gerät auf [EIN] gesetzt (Seite 14).

Das Pairing ist aufgrund einer Zeitüberschreitung fehlgeschlagen.

- Je nach dem verbundenen Gerät ist das Zeitlimit für das Pairing sehr kurz. Versuchen Sie, das Pairing in der vorgegebenen Zeit abzuschließen.

Das Pairing ist nicht möglich.

- Nach dem Initialisieren dieses Geräts kann möglicherweise kein Pairing zwischen diesem und einem anderen BLUETOOTH-Gerät ausgeführt werden, wenn sich die Pairing-Informationen dieses Geräts auf dem BLUETOOTH-Gerät befinden. Löschen Sie in diesem Fall die Pairing-Informationen dieses Geräts vom BLUETOOTH-Gerät und führen Sie das Pairing dann erneut durch.

Die BLUETOOTH-Funktion lässt sich nicht verwenden.

- Schalten Sie die Zündung aus. Warten Sie eine Weile und drehen Sie die Zündung dann in die Position ACC.

Bei einem Anruf über die Freisprecheinrichtung wird über die Lautsprecher des Fahrzeugs kein Ton ausgegeben.

- Wenn der Ton über das Mobiltelefon ausgegeben wird, stellen Sie dieses so ein, dass der Ton über die Lautsprecher des Fahrzeugs ausgegeben wird.

Apple CarPlay

Das Symbol für Apple CarPlay erscheint nicht auf dem HOME-Bildschirm.

- Ihr iPhone ist nicht mit Apple CarPlay kompatibel.
 - Einzelheiten dazu finden Sie in der Liste der kompatiblen Modelle auf der Support-Website, die auf der hinteren Umschlagseite angegeben ist.
- Trennen Sie Ihr iPhone vom USB-Anschluss und schließen Sie es wieder an.
- Apple CarPlay ist in manchen Ländern bzw. Regionen möglicherweise nicht erhältlich.
- Vergewissern Sie sich, dass Ihr iPhone über ein zertifiziertes Lightning-Kabel mit diesem Gerät verbunden ist.

Meldungen

Allgemeines

Wdg. dieses Inhalts nicht mögl.

- Die zurzeit ausgewählten Inhalte können nicht wiedergegeben werden oder werden bis zum nächsten Inhalt übersprungen.
 - Das Dateiformat der Inhalte wird nicht unterstützt. Überprüfen Sie, welche Dateiformate unterstützt werden (Seite 19).

Gerät reagiert nicht

- Dieses Gerät erkennt das angeschlossene USB-Gerät nicht.
 - Trennen Sie das USB-Gerät von diesem Gerät und schließen Sie es dann wieder an.
 - Überprüfen Sie, ob das USB-Gerät von diesem Gerät unterstützt wird.

Keine spielbaren Daten

- Auf dem USB-Gerät befinden sich keine Daten, die wiedergegeben werden können.
 - Speichern Sie Musikdaten/-dateien auf dem USB-Gerät.

Überstromwarnung b. USB-Eing.

- Das USB-Gerät ist überlastet.
 - Lösen Sie das USB-Gerät.
 - Zeigt an, dass das USB-Gerät nicht einwandfrei funktioniert oder dass ein nicht unterstütztes Gerät angeschlossen ist.

USB-Gerät nicht unterstützt

- Einzelheiten zur Kompatibilität des USB-Geräts finden Sie auf der Support-Website, die auf der hinteren Umschlagseite angegeben ist.

USB-Hub nicht unterstützt

- USB-Hubs werden von diesem Gerät nicht unterstützt.

BLUETOOTH

Bluetooth-Gerät wurde nicht gefunden.

- Dieses Gerät kann ein BLUETOOTH-Gerät, zu dem eigentlich eine Verbindung hergestellt werden kann, nicht erkennen.
 - Überprüfen Sie die BLUETOOTH-Einstellung am zu verbindenden Gerät.
- Die Liste der registrierten BLUETOOTH-Geräte enthält kein Gerät.
 - Führen Sie das Pairing mit einem BLUETOOTH-Gerät aus (Seite 7).

Freisprechanlage ist nicht verfügbar.

- Es besteht keine Verbindung zu einem Mobiltelefon.
 - Stellen Sie eine Verbindung zu einem Mobiltelefon her (Seite 8).

DAB/DAB+-Radioempfang

Kein Sender

- DAB-Signale werden nicht empfangen.
 - Führen Sie eine automatische Sendersuche aus (Seite 11).
 - Prüfen Sie die Verbindung der DAB-Antenne (nicht mitgeliefert).
 - Überprüfen Sie, ob [Antennenleistung] auf [EIN] gesetzt ist (Seite 11).

Wird empfangen

- Das Gerät wartet auf den Empfang eines DAB-Senders.

Wenn sich das Problem mit diesen Abhilfemaßnahmen nicht beheben lässt, wenden Sie sich an einen Sony-Händler.

Vorsichtsmaßnahmen

- Installieren Sie dieses Gerät nicht in einem Fahrzeug, das nicht über eine Zubehörposition (ACC oder I) verfügt. Das Display wird auch nach dem Ausschalten der Zündung nicht ausgeschaltet und der Autobatterie wird Strom entzogen.
- **Schließen Sie alle Masseleitungen an einen gemeinsamen Massepunkt an.**
- Achten Sie darauf, dass die Leitungen nicht unter einer Schraube oder zwischen beweglichen Teilen, wie z. B. in einer Sitzschiene, eingeklemmt werden.
- Schalten Sie, bevor Sie irgendwelche Anschlüsse vornehmen, die Zündung des Fahrzeugs aus, um Kurzschlüsse zu vermeiden.
- Schließen Sie die Stromversorgungsleitung ① an dieses Gerät und die Lautsprecher an, bevor Sie sie an den Hilfsstromanschluss anschließen.
- Aus Sicherheitsgründen müssen alle losen, nicht angeschlossenen Leitungen mit Isolierband abgeklebt werden.

Sicherheitsmaßnahmen

- Wählen Sie den Einbauort sorgfältig so aus, dass das Gerät beim Fahren nicht hinderlich ist.
- Installieren Sie das Gerät nicht an einer Stelle, an der es Staub, Schmutz, übermäßigen Erschütterungen oder hohen Temperaturen ausgesetzt ist, wie z. B. in direktem Sonnenlicht oder in der Nähe der Heizung.
- Verwenden Sie ausschließlich die mitgelieferten Montageteile. Nur mit diesen Teilen lässt sich das Gerät sicher montieren.

Hinweis zur Stromversorgungsleitung (gelb)

Wenn Sie dieses Gerät zusammen mit anderen Stereokomponenten anschließen, muss der Autostromkreis, an den die Geräte angeschlossen sind, einen höheren Ampere-Wert aufweisen als die Summe der Ampere-Werte der Sicherungen an den einzelnen Komponenten.

Einstellen des Montagewinkels

Achten Sie darauf, dass der Montagewinkel geringer ist als 30°.

Teileliste für die Installation

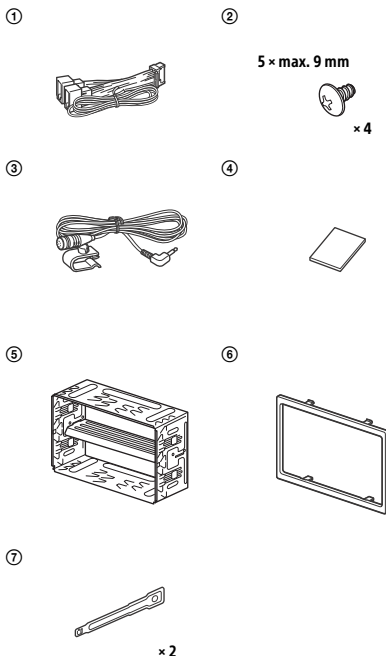

- In dieser Teileliste ist nicht der gesamte Inhalt der Packung aufgeführt.
- Die Halterung ⑤ wird vor der Auslieferung am Gerät angebracht. Vor dem Montieren des Geräts entfernen Sie mit den Löseschlüsseln ⑦ die Halterung ⑤ vom Gerät. Einzelheiten dazu finden Sie unter „Abnehmen der Halterung“ (Seite 30).
- Bewahren Sie die Löseschlüssel ⑦ zur späteren Verwendung auf. Sie benötigen sie auch, wenn Sie das Gerät aus dem Fahrzeug ausbauen wollen.

Anschluss

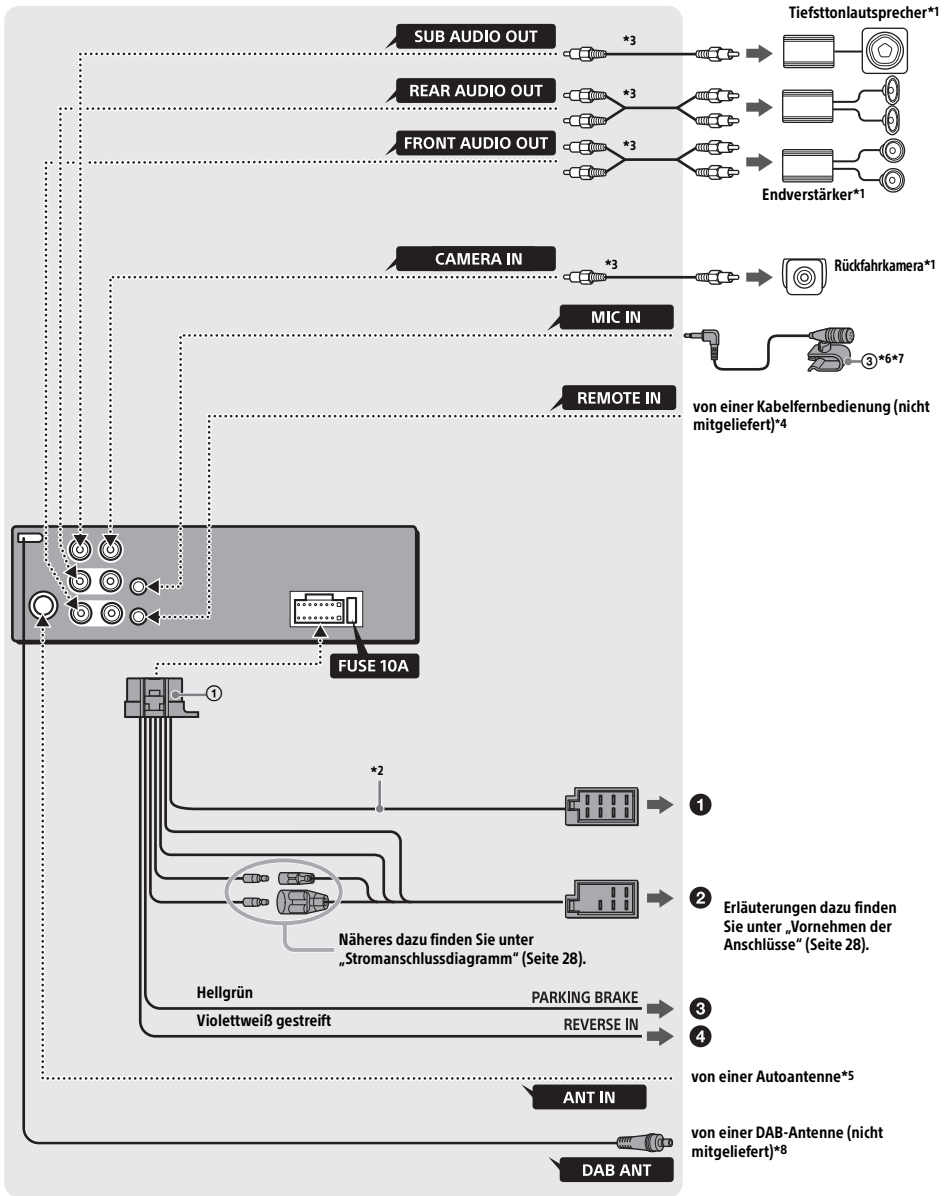

- *1 Nicht mitgeliefert
- *2 Lautsprecherimpedanz: $4 \Omega - 8 \Omega \times 4$
- *3 Cinchkabel (nicht mitgeliefert)
- *4 Verwenden Sie je nach Fahrzeugtyp einen Adapter für eine per Kabel angeschlossene Fernbedienung (nicht mitgeliefert). Einzelheiten zum Verwenden der Kabelfernbedienung finden Sie unter „Verwenden der Kabelfernbedienung“ (Seite 19).
- *5 Verwenden Sie je nach Fahrzeugtyp einen Adapter (nicht mitgeliefert), wenn der Antennenanschluss nicht passt.
- *6 Führen Sie das Mikrofoneingangskabel so, dass es beim Fahren nicht hinderlich ist, unabhängig davon, ob es gerade in Gebrauch ist oder nicht. Sichern Sie das Kabel mit einer Kabelklemme usw., falls es durch den Fußraum geführt werden muss.
- *7 Weitere Informationen zum Installieren des Mikrofons finden Sie unter „Installieren des Mikrofons“ (Seite 29).
- *8 Setzen Sie [Antennenleistung] je nach Typ der DAB-Antenne (nicht mitgeliefert) auf [EIN] (Standard) oder [AUS] (Seite 11). Max. Versorgungsstrom 0,1 A

Vornehmen der Anschlüsse

Wenn Sie eine Motorantenne ohne Relaiskästchen verwenden und dieses Gerät mit dem mitgelieferten Stromversorgungsverbindungskabel ① anschließen, kann die Antenne beschädigt werden.

① An den Lautsprecheranschluss des Fahrzeugs

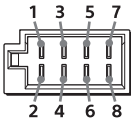

1	Hecklautsprecher (rechts)	⊕	Violett
2		⊖	Violettschwarz gestreift
3	Frontlautsprecher (rechts)	⊕	Grau
4		⊖	Grauschwarz gestreift
5	Frontlautsprecher (links)	⊕	Weiß
6		⊖	Weißschwarz gestreift
7	Hecklautsprecher (links)	⊕	Grün
8		⊖	Grünschwarz gestreift

② An den Stromanschluss des Fahrzeugs

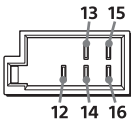

12	Kontinuierliche Stromversorgung	Gelb
13	Steuerung für Motorantenne/Endverstärker (REM OUT)	Blauweiß gestreift

14	Geschaltete Beleuchtungsstromversorgung	Orangeweiß gestreift
15	Geschaltete Stromversorgung	Rot
16	Masse	Schwarz

③ An die Parkbremsenschaltleitung

Die Montageposition der Parkbremsenschaltleitung hängt vom Fahrzeug ab.

Die Parkleitung (hellgrün) des Stromversorgungsverbindungskabels ① muss unbedingt an die Parkbremsenschaltleitung angeschlossen werden.

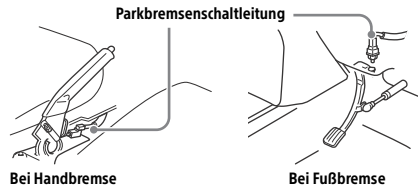

④ An den +12-V-Stromversorgungsanschluss des Rückfahrcheinwerferkabels am Fahrzeug (nur bei Anschluss einer Rückfahrkamera)

Anschluss für Stromversorgung des Speichers

Wenn die gelbe Stromversorgungsleitung angeschlossen ist, wird der Speicher stets (auch bei ausgeschalteter Zündung) mit Strom versorgt.

Lautsprecheranschluss

- Schalten Sie das Gerät vor dem Anschließen der Lautsprecher aus.
- Verwenden Sie Lautsprecher mit einer Impedanz zwischen 4Ω und 8Ω und mit ausreichender Belastbarkeit, um Schäden zu vermeiden.

Stromanschlussdiagramm

Stellen Sie die Position des Hilfsstromanschlusses bei Ihrem Fahrzeug fest und nehmen Sie die Anschlüsse entsprechend dem Fahrzeug richtig vor.

Hilfsstromanschluss

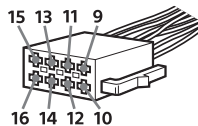

Normaler Anschluss

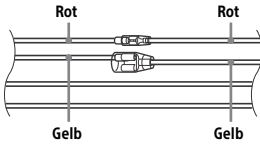

12	Kontinuierliche Stromversorgung	Gelb
15	Geschaltete Stromversorgung	Rot

Wenn die Position der roten und gelben Leitung vertauscht ist

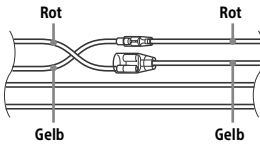

12	Geschaltete Stromversorgung	Gelb
15	Kontinuierliche Stromversorgung	Rot

Bei einem Fahrzeug mit Zündschloss ohne Zubehörposition ACC oder I

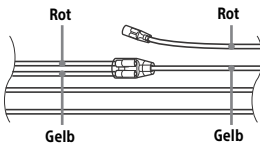

Stellen Sie die Anschlüsse her, schließen Sie die geschalteten Stromversorgungsleitungen richtig an und verbinden Sie dann das Gerät mit der Stromversorgung des Fahrzeugs. Sollten beim Anschließen des Geräts Probleme auftreten oder sollten Sie Fragen haben, auf die in dieser Anleitung nicht eingegangen wird, wenden Sie sich bitte an den Fahrzeughändler.

Installieren des Mikrofons

Damit bei Freisprechanrufen Ihre Stimme übertragen werden kann, müssen Sie das Mikrofon ③ installieren.

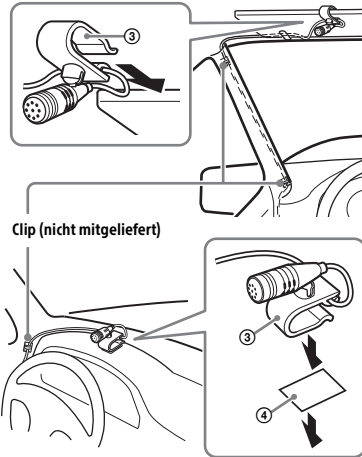

Vorsichtsmaßnahmen

- Es ist sehr gefährlich, wenn sich das Kabel um die Lenksäule oder den Schalthebel wickelt. Achten Sie unbedingt darauf, dass das Kabel und andere Teile beim Fahren nicht hinderlich sind.
- Wenn Ihr Auto mit Airbags oder anderen Aufprallschutzsystemen ausgestattet ist, wenden Sie sich vor der Installation an den Händler, bei dem Sie dieses Gerät erworben haben, oder an den Autohändler.

Hinweis

Reinigen Sie die Oberfläche des Armaturenbretts mit einem trockenen Tuch, bevor Sie das doppelseitige Klebeband ④ anbringen.

Verwenden der Kabelfernbedienung

- 1 Zum Aktivieren der Kabelfernbedienung setzen Sie [Lenkbetätigung] unter [Allgemein] auf [Preset] (Seite 16).

Verwenden der Rückfahrkamera

Die Rückfahrkamera (nicht mitgeliefert) muss vor dem Gebrauch installiert werden.

Das Bild von einer an den Anschluss CAMERA IN angeschlossenen Rückfahrkamera wird in folgenden Fällen angezeigt:

- Der Rückfahrcheinwerfer des Fahrzeugs leuchtet (oder der Schalthebel befindet sich in der Position R (Rückwärtsgang)).
- Sie drücken HOME und berühren dann [Rückf.kam.].

Installation

Abnehmen der Halterung

Nehmen Sie vor dem Installieren des Geräts die Halterung ⑤ vom Gerät ab.

- 1 Führen Sie die beiden Löseschlüssel ⑦ ein, bis sie mit einem Klicken einrasten. Ziehen Sie die Halterung ⑤ nach unten und das Gerät zum Herausziehen nach oben.

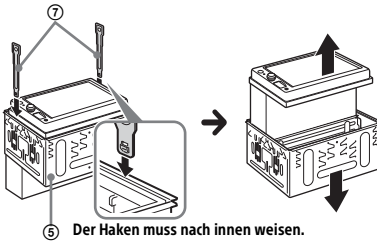

Montieren des Geräts im Armaturenbrett

- Vergewissern Sie sich vor der Montage, dass die Verriegelungen an beiden Seiten der Halterung ⑤ um 3,5 mm nach innen gebogen sind.
- Informationen zum Vorgehen bei japanischen Fahrzeugen finden Sie unter „Montieren des Geräts in einem japanischen Fahrzeug“ (Seite 30).

- 1 Platzieren Sie die Halterung ⑤ im Armaturenbrett und biegen Sie dann die Klammern nach außen, um einen sicheren Halt zu gewährleisten.

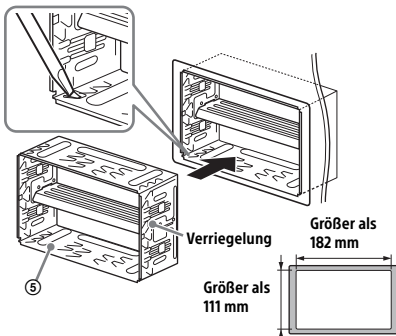

- 2 Montieren Sie das Gerät an der mitgelieferten Halterung ⑤.

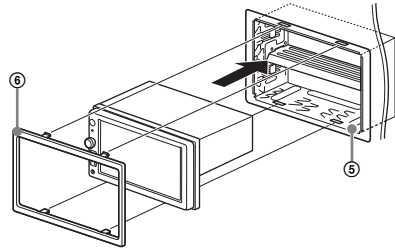

Hinweise

- Wenn die Verriegelungen gerade oder nach außen gebogen sind, ist das Gerät nicht sicher installiert und kann herausrutschen.
- Achten Sie darauf, dass die 4 Verriegelungen an der Schutzumrandung ⑥ fest in den Kerben an der Halterung ⑤ sitzen.

Montieren des Geräts in einem japanischen Fahrzeug

Dieses Gerät lässt sich möglicherweise in einigen japanischen Fahrzeugen nicht einbauen. Wenden Sie sich in einem solchen Fall an Ihren Sony-Händler.

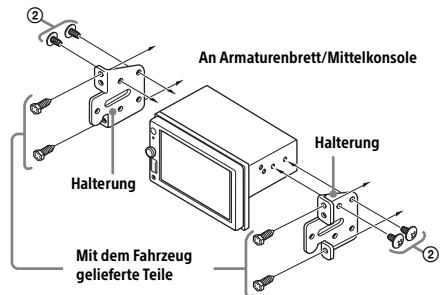

Wenn Sie dieses Gerät an den eingebauten Halterungen des Fahrzeugs montieren, befestigen Sie es mit den mitgelieferten Schrauben ② in den für den jeweiligen Fahrzeugtyp geeigneten Schraubenbohrungen:

T für TOYOTA und N für NISSAN.

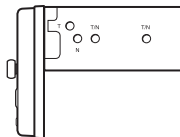

Hinweis

Um Fehlfunktionen zu vermeiden, verwenden Sie zum Einbauen des Geräts nur die mitgelieferten Schrauben ②.

Austauschen der Sicherung

Wenn Sie eine Sicherung austauschen, achten Sie darauf, eine Ersatzsicherung mit dem gleichen Ampere-Wert wie die Originalsicherung zu verwenden. Dieser ist auf der Originalsicherung angegeben.

Sicherung (10 A)

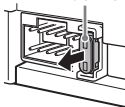

Wenn die Sicherung durchbrennt, überprüfen Sie den Stromanschluss und tauschen die Sicherung aus. Brennt die neue Sicherung ebenfalls durch, kann eine interne Fehlfunktion vorliegen. Wenden Sie sich in einem solchen Fall an Ihren Sony-Händler.

Pour votre sécurité, veuillez installer cet appareil dans le tableau de bord de la voiture en tenant compte du fait que l'arrière de l'appareil chauffe en cours d'utilisation.

Pour plus d'informations, reportez-vous à la section « Connexion/Installation » (page 26).

La plaque signalétique indiquant la tension de fonctionnement, etc. se trouve sous le boîtier de l'appareil.

Avertissement

Pour prévenir les risques d'incendie ou d'électrocution, tenez cet appareil à l'abri de la pluie ou de l'humidité.

Pour prévenir les risques d'électrocution, n'ouvrez pas le boîtier. Confiez les réparations de l'appareil à un personnel qualifié uniquement.

Fabriqué en Thaïlande



Le soussigné, Sony Corporation, déclare que cet équipement est conforme à la Directive 2014/53/UE.

Le texte complet de la déclaration UE de conformité est disponible à l'adresse internet suivante : <http://www.compliance.sony.de/>

La validité du libellé CE se limite uniquement aux pays où la loi l'impose, principalement les pays de l'EEE (Espace économique européen) et la Suisse.

Avis à l'attention des clients : les informations suivantes s'appliquent uniquement aux appareils vendus dans des pays qui appliquent les directives de l'Union Européenne

Ce produit a été fabriqué par ou pour le compte de Sony Corporation.

Importateur dans l'UE : Sony Europe B.V.

Les questions basées sur la législation européenne pour l'importateur ou relatives à la conformité des produits doivent être adressées au mandataire : Sony Belgium, bijkantoor van Sony Europe B.V., Davincilaan 7-D1, 1930 Zaventem, Belgique.



Élimination des piles et accumulateurs et des équipements électriques et électroniques usagés (applicable dans les pays de l'Union Européenne et dans les

autres pays disposant de systèmes de collecte sélective)

Ce symbole apposé sur le produit, la pile ou l'accumulateur, ou sur l'emballage, indique que le produit et les piles et accumulateurs fournis avec ce produit ne doivent pas être traités comme de simples déchets ménagers. Sur certains types de piles, ce symbole apparaît parfois combiné avec un symbole chimique. Le symbole pour le plomb (Pb) est rajouté lorsque ces piles contiennent plus de 0,004 % de plomb. En vous assurant que les produits, piles et accumulateurs sont mis au rebut de façon appropriée, vous participez activement à la prévention des conséquences négatives que leur mauvais traitement pourrait provoquer sur l'environnement et sur la santé humaine. Le recyclage des matériaux contribue par ailleurs à la préservation des ressources naturelles. Pour les produits qui, pour des raisons de sécurité, de performance ou d'intégrité des données, nécessitent une connexion permanente à une pile ou à un accumulateur intégré(e), il conviendra de vous rapprocher d'un Service Technique qualifié pour effectuer son remplacement. En rapportant votre appareil électrique, les piles et accumulateurs en fin de vie à un point de collecte approprié vous vous assurez que le produit, la pile ou l'accumulateur intégré sera traité correctement. Pour tous les autres cas de figure et afin d'enlever les piles ou accumulateurs en toute sécurité de votre appareil, reportez-vous au manuel d'utilisation. Rapportez les piles et accumulateurs, et les équipements électriques et électroniques usagés au point de collecte approprié pour le recyclage. Pour toute information complémentaire au sujet du recyclage de ce produit ou des piles et accumulateurs, vous pouvez contacter votre municipalité, votre déchetterie locale ou le point de vente où vous avez acheté ce produit.

Avertissement au cas où le contact de votre voiture ne dispose pas d'une position ACC

N'installez pas cet appareil dans un véhicule qui ne possède pas de position ACC. L'affichage de l'appareil ne s'éteint pas même après avoir coupé de le contact, ce qui entraîne une décharge de la batterie.

Avis d'exclusion de responsabilité relatif aux services proposés par des tiers

Les services proposés par des tiers peuvent être modifiés, suspendus ou clôturés sans avis préalable. Sony n'assume aucune responsabilité dans ce genre de situation.

Notification importante

Attention

SONY NE PEUT EN AUCUN CAS ETRE TENU RESPONSABLE DE TOUT DOMMAGE DIRECT OU INDIRECT OU DE TOUT AUTRE DOMMAGE, Y COMPRIS, SANS LIMITATION, TOUTE PERTE DE REVENU, DE DONNEES, D'UTILISATION DU PRODUIT OU DE TOUT EQUIPEMENT ASSOCIE, DU TEMPS D'ARRET LIE A OU DECOULANT DE L'UTILISATION DE CE PRODUIT, MATERIEL ET/OU LOGICIEL.

Cher client, ce produit comprend un émetteur radio. Conformément au Règlement n°10 de l'UNECE, un constructeur de véhicule peut imposer des exigences spécifiques pour l'installation des émetteurs radio dans les véhicules. Consultez le mode d'emploi de votre véhicule, contactez le fabricant de votre véhicule ou votre revendeur avant d'installer ce produit dans votre véhicule.

Appels d'urgence

Cet appareil mains libres BLUETOOTH et l'appareil électronique connecté au système mains libres fonctionnent grâce à des signaux radio, des réseaux mobiles et terrestres, ainsi que grâce à des fonctions programmées par l'utilisateur, qui ne peuvent garantir la connexion dans toutes les conditions.

Par conséquent, ne vous reposez pas uniquement sur les périphériques électroniques pour vos communications importantes (telles que les urgences médicales).

Communication BLUETOOTH

- Les émissions d'hyperfréquences d'un périphérique BLUETOOTH peuvent perturber le fonctionnement des appareils médicaux électroniques. Mettez cet appareil ainsi que les autres périphériques BLUETOOTH situés dans les endroits suivants hors tension afin d'éviter tout accident.
 - Endroits où du gaz inflammable est présent, dans un hôpital, un train, un avion ou une station service
 - A proximité de portes automatiques ou d'alarmes incendie
- Cet appareil prend en charge les capacités de sécurité conformes à la norme BLUETOOTH pour offrir une connexion sécurisée lors de l'utilisation de la technologie sans fil BLUETOOTH ; cependant, la sécurité peut être insuffisante selon le réglage. Soyez prudent lorsque vous communiquez au moyen de la technologie sans fil BLUETOOTH.
- Nous ne pouvons être tenus responsables de la fuite d'informations lors d'une communication BLUETOOTH.

Si vous avez des questions ou des problèmes concernant cet appareil qui ne sont pas abordés dans ce mode d'emploi, contactez votre revendeur Sony.

Table des matières

Avertissement	2
Emplacement des commandes	5

Préparation

Réglages initiaux	7
Préparation d'un périphérique BLUETOOTH	7
Raccordement d'un périphérique USB	8
Raccordement d'un autre périphérique audio portable	8
Connexion de la caméra de recul	9

Utilisation de la radio

Utilisation de la radio	9
Utilisation des fonctions de radio en option	10
Écoute de la radio DAB/DAB+	11
Utilisation des fonctions Options DAB	12

Lecture

Écoute d'un périphérique USB	12
Écoute d'un périphérique BLUETOOTH	12
Recherche et lecture de plages	13
Autres réglages disponibles pendant la lecture	13

Appel en mains libres

Réception d'un appel	14
Émission d'un appel	14
Opérations réalisables pendant un appel	15

Fonctions utiles

Apple CarPlay	15
Utilisation de la commande gestuelle	16

Réglages

Réglages de base	16
Réglages généraux (Général)	16
Réglages du son (Son)	17
Réglages visuels (Visuel)	18
Réglages BLUETOOTH (Bluetooth)	18

Informations complémentaires

Mise à jour du firmware	18
Précautions	18
Spécifications	21
Dépannage	22
Messages	25

Connexion/Installation

Attention	26
Liste des pièces pour installation	26
Connexion	27
Installation	30

Emplacement des commandes

Appareil principal

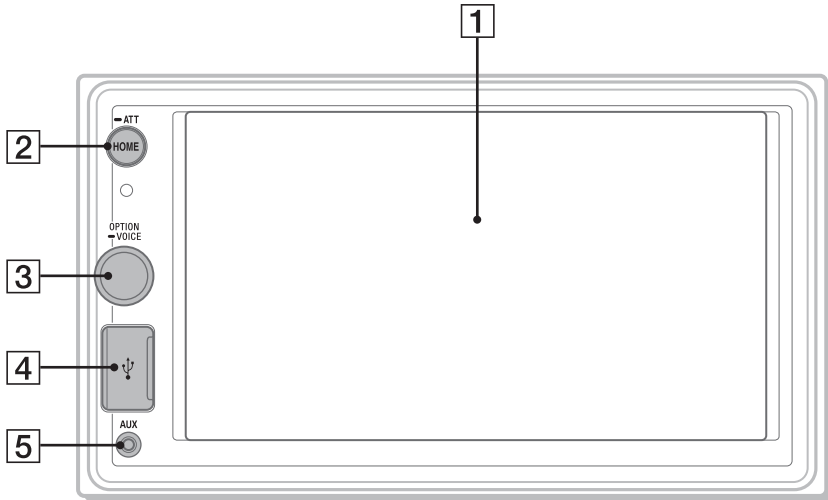

1 Affichage/écran tactile

2 HOME

Permet d'ouvrir le menu HOME.

● ATT (atténuation)

Maintenez enfoncé pendant 1 seconde pour atténuer le son.

Pour annuler, maintenez enfoncé à nouveau ou tournez la molette de réglage du volume.

3 Molette de réglage du volume

Tournez la molette pour régler le volume lors de l'émission du son.

OPTION

Appuyez pour ouvrir l'écran OPTION (page 6).

● VOICE

Maintenez enfoncé pour activer la fonction de commande vocale pour Apple CarPlay.

4 Port USB

5 Prise d'entrée AUX

Affichages à l'écran

Écran de lecture :

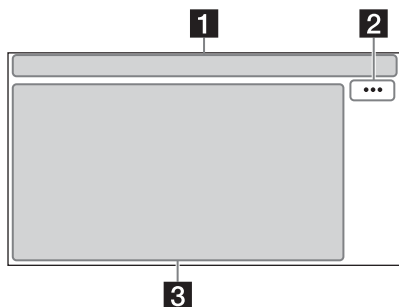

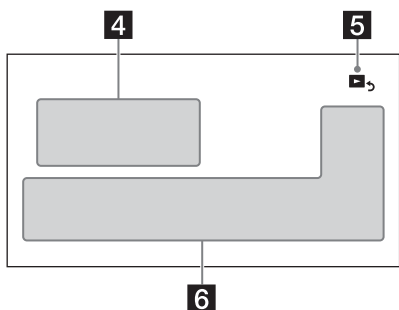

Écran HOME :



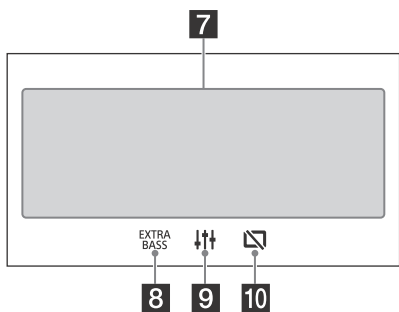





Écran OPTION :



1 Indication d'état

-  **ATT** S'allume lorsque le son est atténué.
-  **AF** S'allume lorsque AF (Autres fréquences) est disponible.
-  **TA** S'allume lorsque des informations de radioguidage (TA : info trafic) sont disponibles.

-  **ANNC** S'allume quand une annonce DAB est disponible.
-  **DAB** Indique l'état de l'intensité du signal du tuner DAB.
-  S'allume lorsque l'appareil audio est lisible en activant le profil A2DP (Advanced Audio Distribution Profile).
-  S'allume lorsqu'il est possible d'appeler en mains libres en activant le profil HFP (Handsfree Profile).
-  Indique le niveau d'intensité du signal du téléphone mobile connecté.
-  Indique l'état de la charge restante de la batterie du téléphone mobile connecté.
-  S'allume lorsque le signal Bluetooth® est activé. Clignote lorsque la connexion est en cours.

2 ... (option de source)

Permet d'ouvrir le menu des options de source. Les éléments disponibles varient selon la source.

3 Zone propre à l'application

Affiche les commandes/indications de lecture ou l'état de l'appareil. Les éléments affichés varient selon la source.

4 Horloge (page 16)

5 > (retour à l'écran de lecture)

Permet de basculer entre l'écran HOME et l'écran de lecture.

6 Touches de sélection des sources et des réglages

Permettent de changer de source ou d'effectuer divers réglages.

Affichez l'icône des réglages et d'autres icônes en balayant le bas de cette zone vers la droite ou la gauche.

7 Touches de sélection des sons

Permettent de changer de son.

8 EXTRA BASS (EXTRA BASS)

Modifiez le réglage EXTRA BASS (page 17).

9 EQ10/Caiss. bas.)

Modifiez le réglage EQ10/Caiss. bas. (page 17).

10 (moniteur désactivé)

Permet de désactiver le moniteur. Quand le moniteur est éteint, appuyez n'importe où sur l'affichage pour le rallumer.

Préparation

Réglages initiaux

Vous devez effectuer les réglages initiaux de l'appareil avant sa mise en service initiale ou après avoir remplacé la batterie du véhicule ou modifié les connexions.

Si l'écran des réglages initiaux n'apparaît pas lorsque vous mettez l'appareil sous tension, exécutez la réinitialisation d'usine (page 17) pour initialiser l'appareil.

- 1 Appuyez sur [Langue], puis réglez la langue d'affichage.
- 2 Appuyez sur [Démo] une fois pour sélectionner [DÉSACTIVÉ] et désactiver le mode de démonstration.
- 3 Appuyez sur [OK].
La mise en garde de démarrage s'affiche.
- 4 Lisez entièrement la mise en garde de démarrage, puis, si vous acceptez toutes les conditions, appuyez sur [Fermer].
Le réglage est terminé.

Ce réglage peut être configuré plus précisément dans le menu de réglages (page 16).

Préparation d'un périphérique BLUETOOTH

Vous pouvez profiter de la musique ou passer des appels en mains libres en fonction de l'appareil compatible BLUETOOTH. Il peut s'agir d'un smartphone, d'un téléphone mobile ou d'un appareil audio (ci-après appelé « périphérique BLUETOOTH », sauf indication contraire). Pour de plus amples détails sur la connexion, reportez-vous au mode d'emploi fourni avec le périphérique. Avant de connecter le périphérique, diminuez le volume de cet appareil pour éviter qu'il soit trop élevé.

Pairage et connexion d'un périphérique BLUETOOTH

La première fois que vous connectez l'appareil à un périphérique BLUETOOTH, il est nécessaire qu'ils se reconnaissent mutuellement (c'est ce que l'on appelle le « pairage »). Le pairage permet à l'appareil et à d'autres périphériques de se reconnaître mutuellement.

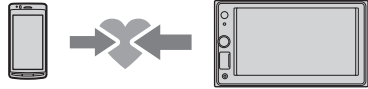

- 1 Placez le périphérique BLUETOOTH à moins de 1 m de cet appareil.
- 2 Appuyez sur HOME, puis sur [Réglages].
- 3 Appuyez sur [Bluetooth].
- 4 Appuyez sur [Connexion Bluetooth], puis réglez le signal sur [ACTIVÉ].
Le signal BLUETOOTH est activé et  s'allume dans la barre d'état de l'appareil.
- 5 Appuyez sur [Pairage].
 clignote lorsque l'appareil est en mode de veille de pairage.
- 6 Procédez au pairage sur le périphérique BLUETOOTH afin qu'il détecte cet appareil.
- 7 Sélectionnez [XAV-AX1005DB] indiqué sur l'affichage du périphérique BLUETOOTH.
Si le nom de votre modèle n'apparaît pas, recommencez la procédure à partir de l'étape 5.



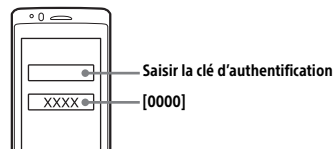

- 8 Si la saisie d'une clé d'authentification* est requise sur le périphérique BLUETOOTH, saisissez [0000].

* Selon le périphérique BLUETOOTH, la clé d'authentification peut être appelée « code d'authentification », « code PIN », « mot de passe », etc.



Une fois le pairage effectué,  reste allumé.

- 9 Sélectionnez cet appareil sur le périphérique BLUETOOTH pour établir la connexion BLUETOOTH.
 ou  s'allume une fois la connexion établie.



Remarques

- L'appareil ne peut être connecté qu'avec un seul périphérique BLUETOOTH à la fois.
- Pour déconnecter le BLUETOOTH, désactivez la connexion sur l'appareil ou le périphérique BLUETOOTH.
- Le pairage BLUETOOTH n'est pas possible pendant que Apple CarPlay fonctionne.

Connexion à un périphérique BLUETOOTH appairé

Pour utiliser un périphérique appairé, vous devez le connecter à cet appareil. Certains périphériques appairés se connectent automatiquement.



- 1 Appuyez sur **HOME**, puis sur **[Réglages]**.
- 2 Appuyez sur **[Bluetooth]**.
- 3 Appuyez sur **[Connexion Bluetooth]**, puis sur **[ACTIVÉ]**.
Assurez-vous que  s'allume dans la barre d'état de l'appareil.
- 4 Activez la fonction **BLUETOOTH** sur le périphérique **BLUETOOTH**.
- 5 Réglez le périphérique **BLUETOOTH** afin qu'il se connecte à cet appareil.
 ou  s'allume dans la barre d'état.

Pour établir la connexion au dernier périphérique connecté à partir de cet appareil

Quand le contact est mis alors que le signal BLUETOOTH est activé, l'appareil recherche le dernier périphérique BLUETOOTH auquel il a été connecté et établit automatiquement la connexion.

Remarque

En cours de diffusion audio BLUETOOTH en streaming, vous ne pouvez pas vous connecter au téléphone mobile à partir de cet appareil. Connectez-vous plutôt à cet appareil à partir du téléphone mobile.

Pour installer le micro

Pour plus d'informations, reportez-vous à la section « Installation du micro » (page 29).

Raccordement d'un périphérique USB

- 1 Baissez le volume de l'appareil.
- 2 Ouvrez le couvercle du port USB, puis raccordez le périphérique USB à l'appareil. Pour raccorder un iPhone, utilisez le câble de connexion USB pour iPhone (non fourni).

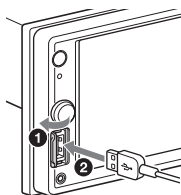

Raccordement d'un autre périphérique audio portable

- 1 Mettez hors tension le périphérique audio portable.
- 2 Coupez le volume de l'appareil.
- 3 Raccordez le périphérique audio portable à la prise d'entrée AUX (mini prise stéréo) de l'appareil avec un cordon de raccordement (non fourni)*.

* Veillez à utiliser une fiche de type droit.

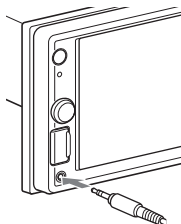

- 4 Appuyez sur **HOME**, puis touchez **[AUX]**.

Pour adapter le niveau de volume du périphérique raccordé à celui des autres sources

Démarrez la lecture sur le périphérique audio portable à un niveau de volume modéré et réglez votre volume d'écoute habituel sur l'appareil. Pendant la lecture, appuyez sur **•••**, puis sur **[Niveau d'entrée]**. Réglez le niveau de volume entre **[-10]** et **[+15]**.

Connexion de la caméra de recul

En connectant à la borne CAMERA IN la caméra de recul en option, vous pouvez afficher l'image de la caméra de recul. Pour plus d'informations, reportez-vous à la section « Connexion/Installation » (page 26).

Pour afficher l'image de la caméra de recul

Appuyez sur HOME, puis sur [Cam. recul].

Utilisation de la radio

Utilisation de la radio

Pour écouter la radio, appuyez sur HOME, puis sur [Radio].

Commandes/indications de réception

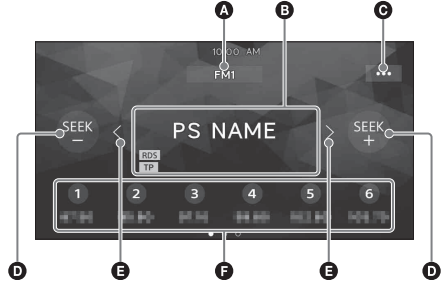

A Gamme d'ondes actuelle

Permet de changer de gamme d'ondes (FM1, FM2, FM3, AM1 ou AM2).

B Fréquence actuelle, nom du service de programme*, indication RDS (Radio Data System)*

* Pendant la réception RDS.

C ... (option de radio)

Permet d'ouvrir le menu des options de radio.

D SEEK-/SEEK+

Permet de syntoniser automatiquement.

E </>

Permet de syntoniser manuellement. Maintenez enfoncé pour ignorer les fréquences successives.

F Numéros présélectionnés

Permet de sélectionner une station présélectionnée. Glissez vers la gauche/droite pour afficher les autres stations pré-réglées. Maintenez enfoncé pour mémoriser la fréquence actuelle dans cette présélection.

Syntonisation

- 1 Sélectionnez la gamme d'ondes souhaitée (FM1, FM2, FM3, AM1 ou AM2).
- 2 Procédez à la syntonisation.
Pour syntoniser automatiquement
Appuyez sur SEEK-/SEEK+.
Le balayage s'interrompt lorsque l'appareil capte une station.

Pour syntoniser manuellement

Maintenez enfoncé </> pour localiser approximativement la fréquence, puis appuyez plusieurs fois sur </> pour régler la fréquence souhaitée avec précision.

Mémorisation manuelle

- 1 Quand vous captez la station que vous souhaitez mémoriser, maintenez enfoncée la touche de présélection souhaitée.

Réception des stations mémorisées

- 1 Sélectionnez la gamme d'ondes, puis appuyez sur le numéro de la présélection souhaitée.

Utilisation des fonctions de radio en option

Les fonctions suivantes sont disponibles en appuyant sur ...

BTM - Best Tuning Memory (Mémoire des meilleures réglages)

Mémore les stations dans l'ordre des fréquences, sous les touches de présélection. 18 stations peuvent être mémorisées pour la FM et 12 stations pour l'AM en tant que stations présélectionnées.

AF*

Sélectionnez [ACTIVÉ] pour régler en permanence la station sur le signal le plus fort du réseau.

TA*

Sélectionnez [ACTIVÉ] pour recevoir des informations ou des programmes de radioguidage (TP) s'ils sont disponibles.

Regional*

Sélectionnez [ACTIVÉ] pour rester sur la station captée alors que la fonction AF est activée. Si vous quittez la zone de réception de cette émission régionale, sélectionnez [DÉSACTIVÉ]. Cette fonction est inopérante au Royaume-Uni et dans certaines autres régions.

PTY*

Sélectionnez un type de programme de la liste PTY pour rechercher une station diffusant le type de programme sélectionné.

* Uniquement disponible durant la réception FM.

Pour recevoir les messages d'urgence

Lorsque la fonction AF ou TA est activée, les messages d'urgence interrompent automatiquement la source sélectionnée en cours de diffusion.

Écoute de la radio DAB/DAB+

Pour écouter la radio DAB/DAB+, appuyez sur HOME, puis sur [DAB+].

Conseils

- Réglez [Puissance de l'antenne] sur [ACTIVÉ] (par défaut) ou sur [DÉSACTIVÉ] selon le type d'antenne DAB (non fournie) (page 12).
- La première fois que vous sélectionnez [DAB+] après une réinitialisation d'usine, la syntonisation automatique démarre automatiquement. Attendez la fin de la syntonisation automatique. (Si la syntonisation automatique est interrompue, elle recommence la prochaine fois que vous sélectionnez [DAB+].) Si aucune station DAB n'est mémorisée par la syntonisation automatique, lancez la syntonisation en appuyant sur [Auto Tune] sous (liste).

Commandes/indications de réception

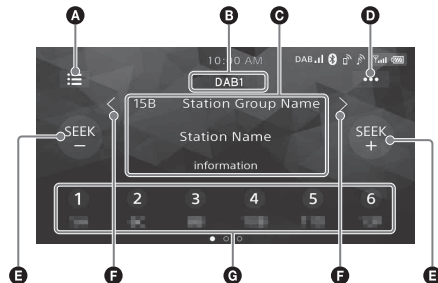

- A** (liste)
Ouvre la liste des stations.
- B** **Gamme d'ondes actuelle**
Permet de changer de gamme d'ondes (DAB1, DAB2 ou DAB3).
- C** **Nom du groupe de station, nom de la station**
- D** **... (Options DAB)**
Ouvre le menu Options DAB.
- E** **SEEK-/SEEK+**
Recherche des stations.
- F** **</>**
Recherche des groupes de station.
(Disponible seulement lorsque [Seek Par] est défini sur [Station Gp].)
- G** **Numéros présélectionnés**
Permettent de sélectionner une station présélectionnée. Glissez vers la droite/gauche pour afficher les autres stations pré-réglées. Maintenez enfoncé pour mémoriser la station actuelle dans cette présélection.

Recherche d'une station par groupe de stations

Avant l'utilisation de cette fonction, définissez [Seek Par] sur [Station Gp] pour lancer la recherche par groupe de stations (page 12).

1 Appuyez sur SEEK+/- pour rechercher une station.

Le balayage s'interrompt lorsque l'appareil capte une station. Continuez la recherche jusqu'à ce que la station souhaitée soit captée.

Pour rechercher un groupe de stations

Maintenez enfoncé </> pour rechercher un groupe de stations et relâchez lorsque le groupe de stations est affiché.

Mémorisation manuelle d'une station

- 1 Quand vous captez la station que vous souhaitez mémoriser, maintenez enfoncée la touche de présélection souhaitée.

Réception des stations mémorisées

- 1 Appuyez sur le numéro de la présélection souhaitée.

Recherche d'une station par son nom

Avant l'utilisation de cette fonction, définissez [Seek Par] sur [A-Z] pour lancer la recherche par nom de station (page 12).

1 Appuyez sur .

La liste des stations s'affiche.

2 Appuyez sur la station souhaitée.

Pour rechercher à partir de l'écran de lecture

Appuyez sur SEEK+/- pour passer à la station précédente/suivante.

Pour mettre à jour la liste des stations

Appuyez sur , puis sur [Auto Tune].

Utilisation des fonctions Options DAB

Les fonctions suivantes sont disponibles lorsque vous appuyez sur ...

Seek Par

Définissez le mode de recherche de station : [A-Z] (recherche par nom de station), [Station Gp] (recherche par groupe de stations).

Announce

Active les annonces DAB en interrompant la source actuellement sélectionnée : [ACTIVÉ], [DÉSACTIVÉ].

Pendant la diffusion d'une annonce DAB, le volume est réglé sur le niveau défini pour TA dans RDS (page 10).

Soft Link

Recherche et sélectionne automatiquement le programme identique ou similaire au programme en cours lorsque le signal de celui-ci est trop faible pour être diffusé : [ACTIVÉ], [DÉSACTIVÉ].

La fonction « Hard Link » suit le même programme tandis que la fonction « Soft Link » suit un programme similaire.

Soft Link	DAB		FM	
	Hard Link	Soft Link	Hard Link	Soft Link
DÉSACTIVÉ	✓	-	✓	-
ACTIVÉ	✓	✓	✓	✓

Informations

Affiche le nom du groupe de station actuellement sélectionné, le nom de la station, le type PTY de station, etc.

Puissance de l'antenne

Alimente en tension la borne d'entrée d'antenne DAB : [ACTIVÉ], [DÉSACTIVÉ].

Lecture

Écoute d'un périphérique USB

Les périphériques USB* de type MSC (Mass Storage Class) compatibles avec la norme USB peuvent être utilisés.

* Par exemple, un lecteur flash USB, un lecteur multimédia numérique

Remarques

- Les périphériques USB formatés avec les systèmes de fichiers FAT12/16/32/exFAT sont pris en charge.
- Pour plus d'informations sur la compatibilité de votre périphérique USB, visitez le site d'assistance à l'adresse mentionnée au dos du manuel.
- Pour plus de détails sur les types de fichier pris en charge, reportez-vous à la section « Formats pris en charge pour la lecture USB » (page 19).

- 1 Baissez le volume sur l'appareil.
- 2 Connectez le périphérique USB au port USB.
- 3 Appuyez sur HOME, puis sur [USB].
La lecture commence.

Pour retirer le périphérique

Mettez l'appareil hors tension ou tournez le démarreur sur la position d'arrêt ACC, puis retirez le périphérique USB.

Écoute d'un périphérique BLUETOOTH

Vous pouvez lire du contenu sur un périphérique connecté qui prend en charge BLUETOOTH A2DP (Advanced Audio Distribution Profile).



- 1 Établissez la connexion BLUETOOTH avec le périphérique audio (page 7).
- 2 Appuyez sur HOME, puis sur [Audio BT].
- 3 Faites fonctionner le périphérique audio pour commencer la lecture.

Remarques

- Selon le périphérique audio, il est possible que ses informations, notamment le titre, le numéro/durée de la plage et l'état de lecture ne s'affichent pas sur cet appareil.
- Même si la source change sur cet appareil, la lecture ne s'interrompt pas sur le périphérique audio.
- Le pairage BLUETOOTH n'est pas possible pendant que Apple CarPlay fonctionne.

Pour adapter le niveau de volume du périphérique BLUETOOTH à celui des autres sources

Vous pouvez réduire les différences de volume entre cet appareil et le périphérique BLUETOOTH : Pendant la lecture, appuyez sur **...**, puis sur [Niveau d'entrée]. Réglez le niveau de volume entre [-6] et [+6].

Recherche et lecture de plages

Lecture répétée et aléatoire

- 1 En cours de lecture, appuyez plusieurs fois sur **↺** (répéter) ou **↻** (aléatoire) jusqu'à ce que le mode de lecture souhaité apparaisse.

Le démarrage de la lecture dans le mode sélectionné peut prendre un certain temps.

Les modes de lecture disponibles diffèrent selon la source audio sélectionnée et le périphérique connecté.

Recherche d'un fichier à partir de l'écran de liste

- 1 En cours de lecture USB, appuyez sur **☰**. L'écran de liste de l'élément en cours de lecture apparaît.

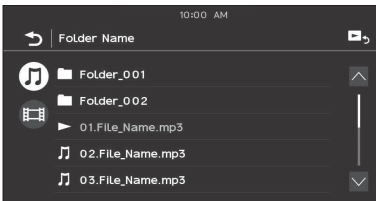

En outre, appuyez sur **🎵** (audio) ou **📺** (vidéo) pour établir une liste par type de fichier.

- 2 Appuyez sur l'élément souhaité. La lecture commence.

Autres réglages disponibles pendant la lecture

D'autres réglages sont disponibles dans chaque source en appuyant sur **...**. Les éléments disponibles varient selon la source.

Picture EQ

Règle la qualité de l'image selon vos souhaits : [Dynamique], [Standard], [Cinéma], [Personnalisé].

(Uniquement disponible quand le frein de stationnement est serré et qu'une vidéo USB est sélectionnée).

Format

Permet de sélectionner le format de l'écran de l'appareil.

(Uniquement disponible quand le frein de stationnement est serré et qu'une vidéo USB est sélectionnée).

Normal

Affiche une image 4:3 dans la taille d'origine, accompagnée de barres latérales afin de remplir l'écran 16:9.

Zoom

Affiche une image 16:9 convertie au format 4:3 Letter Box.

Plein

Affiche une image 16:9 en conservant sa taille d'origine.

Légendes

Agrandit l'image horizontalement tout en affichant les sous-titres.

Appel en mains libres

Pour utiliser un téléphone mobile, connectez-le à cet appareil. Pour plus d'informations, reportez-vous à la section « Préparation d'un périphérique BLUETOOTH » (page 7).



Remarque

Les fonctions d'appel mains libres expliquées ci-après ne sont disponibles que lorsque la fonction Apple CarPlay est désactivée. Lorsque la fonction Apple CarPlay est activée, utilisez les fonctions d'appel mains libres sur son application.

B 📞 (rappel)

Permet d'appeler automatiquement le dernier contact que vous avez appelé.

C 📖 (répertoire)*

Permet de sélectionner un contact dans la liste des noms/numéros du répertoire. Pour rechercher le contact souhaité par ordre alphabétique dans la liste des noms, appuyez sur **Q**.

D 📞 (saisie du numéro de téléphone)

Saisissez le numéro de téléphone.

E 📖 (liste de numéros de téléphone présélectionnés)

Permet de sélectionner le contact mémorisé. Pour mémoriser le contact, reportez-vous à la section « Présélection des numéros de téléphone » (page 14).

* Le téléphone mobile doit prendre en charge PBAP (Phone Book Access Profile).

3 Appuyez sur **📞**.

L'appel commence.

Réception d'un appel

1 Appuyez sur **📞** quand vous recevez un appel.

L'appel commence.

Remarque

La sonnerie et la voix de l'utilisateur sont reproduits par les haut-parleurs avant.

Pour rejeter/mettre fin à un appel

Appuyez sur **📞**.

Présélection des numéros de téléphone

Vous pouvez mémoriser jusqu'à 6 contacts dans la liste des présélections.

1 Sur l'écran du téléphone, sélectionnez un numéro de téléphone à mémoriser dans les numéros présélectionnés à partir du répertoire.

L'écran de confirmation apparaît.

2 Appuyez sur [Ajouter au préregl.].

3 Sélectionnez la liste de numéros de téléphone présélectionnés dans laquelle le numéro de téléphone est mémorisé.

Le contact est mémorisé dans la liste de numéros de téléphone présélectionnés.

Émission d'un appel

1 Appuyez sur HOME, puis sur [Téléphone].

2 Appuyez sur une des icônes d'appel de l'affichage du téléphone BLUETOOTH.

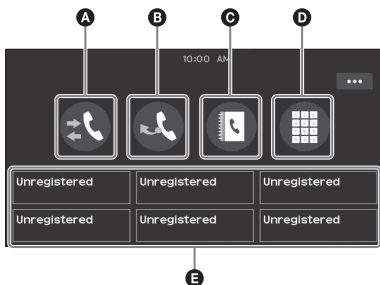

A 📞 (historique des appels)*

Permet de sélectionner un contact dans la liste de l'historique des appels. L'appareil mémorise les 20 derniers appels.

Opérations réalisables pendant un appel

Pour régler le volume de la sonnerie

Tournez la molette de réglage du volume pendant la réception d'un appel.

Pour régler le volume de la voix de l'utilisateur

Tournez la molette de réglage du volume pendant un appel.

Réglage du volume pour le correspondant (réglage du gain du micro)

Pendant un appel mains libres, appuyez sur **...**, puis réglez [Volume Micro] sur [Élevé], [Moyen] ou [Faible].

Pour réduire l'écho et le bruit (mode d'annulation de l'écho/du bruit)

Pendant un appel, appuyez sur **...**, puis réglez [Qualité vocale] sur [Mode 1] ou [Mode 2].

Pour basculer entre le mode mains libres et le mode combiné

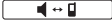
Pendant un appel, appuyez sur  pour basculer le son de l'appel entre l'appareil et le téléphone mobile.

Remarque

Certains téléphones mobiles ne permettent pas d'effectuer cette opération.

Pour répondre automatiquement à un appel entrant

Appuyez sur **...**, puis réglez [Réponse automatique] sur [ACTIVÉ].

Fonctions utiles

Apple CarPlay

Apple CarPlay vous permet d'utiliser votre iPhone dans la voiture de manière à rester concentré sur la route.

Remarques relatives à l'utilisation d'Apple CarPlay

- Un iPhone sous iOS 7.1 ou une version ultérieure est requis. Procédez à la mise à jour vers la dernière version d'iOS avant utilisation.
- Apple CarPlay peut s'utiliser sur un iPhone 5 ou une version ultérieure.
- Pour plus d'informations sur les modèles compatibles, consultez la liste de compatibilité du site d'assistance à l'adresse mentionnée au dos du manuel.
- Pour plus d'informations sur Apple CarPlay, reportez-vous au manuel fourni avec votre iPhone ou visitez le site Web d'Apple CarPlay.
- Comme le GPS de votre iPhone est utilisé, placez votre iPhone à un endroit où il peut facilement recevoir un signal GPS.

1 Connectez votre iPhone au port USB.

Pour connecter un iPhone, utilisez le câble de connexion USB pour iPhone (non fourni).

2 Appuyez sur HOME, puis appuyez sur l'icône Apple CarPlay.

L'affichage de l'iPhone apparaît sur celui de l'appareil. Appuyez et commandez les applications.

L'utilisation du logo Apple CarPlay signifie que l'interface utilisateur du véhicule répond aux normes de performance d'Apple. Apple n'est pas responsable du fonctionnement de ce véhicule ni de sa conformité avec les consignes et normes de sécurité.





Veillez noter que l'utilisation de cet accessoire avec un iPhone peut avoir un effet adverse sur les performances sans fil.

Utilisation de la commande gestuelle

Vous pouvez effectuer les opérations fréquemment utilisées en faisant glisser le doigt sur l'écran de réception/lecture.

Remarque

Les commandes gestuelles expliquées ci-après ne sont pas disponibles sur l'écran d'Apple CarPlay.

Procédez comme suit	Pour
 Balayer de gauche à droite	Réception radio : rechercher des stations vers l'avant. <hr/> Lecture vidéo/audio : sauter un fichier/une piste vers l'avant.
 Balayer de droite à gauche	Réception radio : rechercher des stations vers l'arrière. <hr/> Lecture vidéo/audio : sauter un fichier/une piste vers l'arrière.
 Balayer vers le haut	Réception radio : capter des stations mémorisées (vers l'avant).
 Balayer vers le bas	Réception radio : capter des stations mémorisées (vers l'arrière).

Réglages

Réglages de base

Vous pouvez régler des éléments dans les catégories de configuration suivantes : Réglages généraux (Général), Réglages du son (Son), Réglages visuels (Visuel), Réglages BLUETOOTH (Bluetooth)

- 1 Appuyez sur **HOME**, puis sur **[Réglages]**.
- 2 Appuyez sur une des catégories de configuration.
Les éléments qui peuvent être définis varient selon la source et les réglages.
- 3 Déplacez la barre de défilement vers le haut ou le bas pour sélectionner l'élément souhaité.

Pour revenir à l'affichage précédent

Appuyez sur .

Pour basculer vers l'écran de lecture

Appuyez sur .

Réglages généraux (Général)

Langue

Permet de sélectionner la langue d'affichage : [English], [Español], [Français], [Deutsch], [Italiano], [Português], [Русский], [العربية], [简体中文], [繁體中文], [한국어].

Démo

Permet d'activer la démonstration : [DÉSACTIVÉ], [ACTIVÉ].

Date/Heure

Régler Date/Heure

Permet de régler la date et l'heure : [Auto(DAB)], [Manuel].

Format date

Permet de sélectionner le format : [DD/MM/YY], [MM/DD/YY], [YY/MM/DD].

Format heure

Permet de sélectionner le format : [12 h], [24 h].

Son des touches

Permet d'activer les sons de fonctionnement : [DÉSACTIVÉ], [ACTIVÉ].

Caméra de vue arrière

Permet de sélectionner l'image de la caméra de recul : [DÉSACTIVÉ], [Normal], [Inversé] (image miroir).

[Réglage de lignes de guidage] permet de régler le guide de l'image provenant de la caméra de recul.

Appuyez sur le côté proche **A** ou le côté éloigné **B** (parties en rouge) du guide pour effectuer le réglage.

Appuyez sur </^/>/√ pour régler la position du guide et appuyez sur [→←] ou [←→] pour régler la largeur du guide.

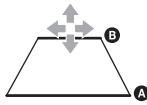

Contrôle direction

Permet de sélectionner le mode d'entrée de la télécommande connectée. Pour éviter toute erreur de fonctionnement, vérifiez avant utilisation si le mode d'entrée correspond à la télécommande connectée.

Personnalisé

Mode de saisie de la télécommande de volant (suivez les procédures de [🔗]) pour enregistrer les fonctions sur la télécommande connectée.

Présélectionnée

Mode d'entrée de la télécommande filaire à l'exclusion de la télécommande au volant.



Le panneau des touches du volant apparaît.

1 Appuyez sur la touche que vous souhaitez attribuer au volant et maintenez-la enfoncée.

La touche du panneau s'allume (veille).

2 Appuyez sur la touche du volant à laquelle vous souhaitez attribuer la fonction et maintenez-la enfoncée.

La touche du panneau change de couleur (mise en surbrillance ou entourée d'une ligne orange).

3 Pour enregistrer d'autres fonctions, répétez les étapes **1** et **2**.

(Disponible uniquement lorsque [Contrôle direction] est réglé sur [Personnalisé].)

Remarques

- Pendant les réglages, la télécommande connectée est indisponible même si certaines fonctions ont déjà été enregistrées. Utilisez les touches de l'appareil.
- Si une erreur se produit lors de l'enregistrement, toutes les données enregistrées sont effacées. Recommencez l'enregistrement à partir du début.
- Il est possible que cette fonction ne soit pas disponible sur certains véhicules. Pour plus d'informations sur la compatibilité de votre véhicule, visitez le site d'assistance indiqué sur la couverture arrière.

Réinit. usine

Permet de rétablir tous les réglages par défaut.

Version du logiciel

Permet de mettre à jour et de vérifier la version du logiciel.

Licences open source

Permet d'afficher les licences logicielles.

Réglages du son (Son)

EXTRA BASS

Permet de renforcer les graves en synchronisation avec le niveau de volume : [DÉSACTIVÉ], [1], [2].

EQ10/Caiss. bas.

Permet de sélectionner une courbe d'égalisation et de régler le niveau du caisson de graves.

EQ10

Permet de sélectionner la courbe d'égalisation : [DÉSACTIVÉ], [R&B], [Rock], [Pop], [Hip-Hop], [Dance], [EDM], [Jazz], [Soul], [Country], [Personnalisé].

[Personnalisé] permet de régler la courbe d'égalisation : -6 à +6.

Caiss. bas.

Permet de régler le niveau de volume du caisson de graves : [DÉSACTIVÉ], -10 à +10.

Balance/Équilibreur

Permet de régler le niveau de la balance ou de l'équilibreur.

Balance

Permet de régler la balance du son entre les haut-parleurs gauche et droit : [G15] à [D15].

Équilibreur

Permet de régler la balance du son entre les haut-parleurs avant et arrière : [Avant 15] à [Arrière 15].

Répartiteur

Permet de régler la fréquence de coupure et la phase du caisson de graves.

Filtre passe-haut

Permet de sélectionner la fréquence de coupure des haut-parleurs avant/arrière : [DÉSACTIVÉ], [50Hz], [60Hz], [80Hz], [100Hz], [120Hz].

Filtre passe-bas

Permet de sélectionner la fréquence de coupure du caisson de graves : [DÉSACTIVÉ], [50Hz], [60Hz], [80Hz], [100Hz], [120Hz].

Phase caiss. basses

Permet de sélectionner la phase du caisson de graves : [Normal], [Inversé].

DSO (Dynamic Stage Organizer)

Permet d'améliorer la sortie audio numérique : [DÉSACTIVÉ], [Faible], [Moyen], [Élevé].

Réglages visuels (Visuel)

Fond d'écran

Permet de modifier le fond d'écran en appuyant sur la couleur souhaitée.

Réglages luminosité

Permet d'atténuer l'affichage : [DÉSACTIVÉ], [Auto], [ACTIVÉ].
([Auto] est seulement disponible lorsque le fil de commande de l'éclairage est connecté et ne fonctionne que si les phares sont allumés.)
[☉] permet de régler le niveau de luminosité quand le gradateur est activé : -5 à +5.

Réglage de l'écran tactile

Permet de régler l'étalement de l'écran tactile si le point sur lequel vous appuyez est décalé par rapport à l'élément souhaité.

Réglages BLUETOOTH (Bluetooth)

Connexion Bluetooth

Permet d'activer le signal BLUETOOTH : [DÉSACTIVÉ], [ACTIVÉ], [Pairage] (passe en mode de veille de pairage).

Info app. Bluetooth

Permet d'afficher les informations du périphérique connecté à l'appareil.
(Disponible uniquement lorsque [Connexion Bluetooth] est réglé sur [ACTIVÉ] et qu'un périphérique BLUETOOTH est connecté à l'appareil.)

Rétablir Bluetooth

Permet d'initialiser tous les réglages relatifs au BLUETOOTH, notamment les informations de pairage, l'historique des appels, l'historique des périphériques BLUETOOTH connectés, etc.

Informations complémentaires

Mise à jour du firmware

Pour mettre à jour le firmware, visitez le site d'assistance mentionné au dos du manuel, puis suivez les instructions en ligne.

Remarque

Pendant la mise à jour, ne retirez pas le périphérique USB.

Précautions

- L'antenne électrique se déploie automatiquement.
- Pour procéder au transfert de propriété de votre voiture ou pour la mettre au rebut alors que l'appareil est installé, rétablissez tous les réglages par défaut en exécutant la réinitialisation d'usine (page 17).
- Ne projetez pas de liquide sur l'appareil.

Remarques sur la sécurité

- Vous devez vous conformer aux règles, lois et réglementations locales en vigueur en matière de circulation.
- Pendant la conduite
 - Ne regardez pas ou n'utilisez pas l'appareil, car cela pourrait détourner votre attention et provoquer un accident. Pour regarder ou utiliser l'appareil, garez votre véhicule dans un lieu sûr.
 - N'utilisez pas la fonction de configuration ou toute autre fonction qui pourrait détourner votre attention de la route.
 - Lorsque vous reculez, veillez à bien regarder derrière vous et observez les alentours avec attention pour votre sécurité, même si la caméra de recul est connectée. Ne vous fiez pas uniquement à la caméra de recul.
- Pendant l'utilisation
 - N'introduisez pas la main, un doigt ou un corps étranger dans l'appareil, car vous risqueriez de l'endommager ou de vous blesser.
 - Conservez les objets de petite taille hors de la portée des enfants.
 - Veillez à boucler les ceintures de sécurité pour éviter toute blessure éventuelle en cas de mouvement brusque du véhicule.

Prévention des accidents

Les images apparaissent uniquement une fois le véhicule garé et le frein de stationnement serré. Si le véhicule se met en mouvement pendant la lecture d'une vidéo, l'avertissement suivant s'affiche et vous ne pouvez pas visionner la vidéo.

[Vidéo bloquée pour votre sécurité.]

N'utilisez pas l'appareil ou ne regardez pas le moniteur lorsque vous conduisez.

Remarques sur l'écran LCD

- Veillez à conserver l'écran LCD à l'abri de l'humidité et ne l'exposez pas à des liquides. Cela pourrait entraîner une panne.



- N'exercez pas de pression sur l'écran LCD, car vous risqueriez de déformer l'image ou d'entraîner une panne (par exemple, l'image peut devenir floue ou l'écran LCD peut être endommagé).
- Appuyez sur l'écran LCD uniquement avec le doigt, sous peine de l'endommager ou de le casser.
- Nettoyez l'écran LCD avec un chiffon doux et sec. N'utilisez pas de solvants tels que de la benzine, du diluant, des nettoyants disponibles dans le commerce ou des sprays antistatiques.
- Utilisez l'appareil à des températures comprises entre 0 °C et 40 °C.
- Si votre véhicule est garé dans un lieu froid ou chaud, l'image risque de ne pas être nette. Cependant, le moniteur n'est pas endommagé et l'image retrouve sa netteté une fois que la température de la voiture redevient normale.
- Des points bleus, rouges ou verts fixes peuvent apparaître sur le moniteur. C'est ce qu'on appelle des « points brillants ». Ils peuvent apparaître sur n'importe quel écran LCD. L'écran LCD est issu d'une technologie de haute précision et plus de 99,99 % de ses segments sont opérationnels. Cependant, il est possible qu'un faible pourcentage (généralement 0,01 %) des segments ne s'allume pas correctement. Toutefois, ceci ne gêne en aucun cas la visualisation.

Remarques sur l'écran tactile

- Cet appareil utilise un écran tactile résistif. Appuyez directement sur l'écran du bout du doigt.
- Cet appareil ne prend pas en charge le fonctionnement multi-touches.
- Ne touchez pas l'écran avec des objets pointus tels qu'une aiguille, un stylo ou un angle de doigt. Cet appareil ne prend pas en charge la commande à l'aide d'un stylet.
- Évitez tout contact entre l'écran tactile et un objet quelconque. Si vous touchez l'écran avec un objet autre que le bout du doigt, l'appareil risque de ne pas fonctionner correctement.
- Le panneau est en verre, ne soumettez donc pas l'appareil à des chocs violents. Si le panneau se fissure ou s'ébrèche, ne touchez pas la partie endommagée, sous peine de vous blesser.
- Éloignez les autres appareils électriques de l'écran tactile. Sinon, l'écran tactile pourrait présenter un dysfonctionnement.

Formats pris en charge pour la lecture USB

- WMA (.wma)*1*2
Débit binaire : 48 kbit/s – 192 kbit/s (prise en charge du débit variable (VBR))*3
Fréquence d'échantillonnage*4 : 44,1 kHz
- MP3 (.mp3)*1*2
Débit binaire : 48 kbit/s – 320 kbit/s (prise en charge du débit variable (VBR))*3
Fréquence d'échantillonnage*4 : 32 kHz, 44,1 kHz, 48 kHz
- AAC (.m4a)*1*2
Débit binaire : 40 kbit/s – 320 kbit/s (prise en charge du débit variable (VBR))*3
Fréquence d'échantillonnage*4 : 8 kHz – 48 kHz
Bit par échantillon (bit de quantification) : 16 bits
- FLAC (.flac)*1*6
Fréquence d'échantillonnage*4 : 8 kHz – 48 kHz
Bit par échantillon (bit de quantification) : 16 bits
- WAV (.wav)*1
Fréquence d'échantillonnage*4 : 8 kHz – 48 kHz
Bit par échantillon (bit de quantification) : 16 bits, 24 bits
- Xvid (.avi)
Codec vidéo : MPEG-4 Advanced Simple Profile
Codec audio : MP3 (MPEG-1 Layer3)
Débit binaire : max. 4 Mbp/s
Débit d'images : max. 30 ips (30p/60i)
Résolution : max. 1280 × 720*5
- MPEG-4 (.mp4)
Codec vidéo : MPEG-4 Advanced Simple Profile, AVC Baseline Profile
Codec audio : AAC
Débit binaire : max. 4 Mbp/s
Débit d'images : max. 30 ips (30p/60i)
Résolution : max. 1280 × 720*5

- WMV (.wmv, .avi)*1
Codec vidéo : WMV3, WVC1
Codec audio : MP3, WMA
Débit binaire : max. 6 Mbp/s
Débit d'images : max. 30 ips
Résolution : max. 720 × 480*5
 - MKV (.mkv)
Codec vidéo : MPEG-4 Advanced Simple Profile, AVC Baseline Profile
Codec audio : MP3, AAC
Débit binaire : max. 5 Mbp/s
Débit d'image : max. 30 ips
Résolution : max. 1280 × 720*5
- *1 Les fichiers protégés par des droits d'auteur et les fichiers audio multicanaux ne peuvent pas être lus.
*2 Les fichiers DRM (Digital Rights Management) ne peuvent pas être lus.
*3 Les débits binaires non standard ou non garantis sont inclus selon la fréquence d'échantillonnage.
*4 Il est possible que la fréquence d'échantillonnage ne corresponde pas à tous les encodeurs.
*5 Ces valeurs indiquent la résolution maximale de la vidéo qui peut être lue et non la résolution d'affichage du lecteur. La résolution d'affichage est de 800 × 480.
*6 L'affichage des informations de balise n'est pas pris en charge.

Remarque

Certains fichiers risquent de ne pas pouvoir être lus même si leur format de fichier est pris en charge.

À propos de l'iPhone

- Pour plus d'informations sur les modèles d'iPhone compatibles, visitez le site d'assistance indiqué sur la dernière de couverture.
- L'utilisation du badge Made for Apple signifie qu'un accessoire a été conçu pour être raccordé spécifiquement au produit ou aux produits Apple identifiés dans le badge, et a été certifié par le constructeur pour satisfaire les normes de performance d'Apple. Apple n'est pas responsable du fonctionnement de cet appareil ni de sa conformité avec les consignes et normes de sécurité. Veuillez noter que l'utilisation de cet accessoire avec un produit Apple peut avoir un effet adverse sur les performances sans fil.

Remarque sur la licence

Ce produit inclut un logiciel que Sony utilise dans le cadre d'un contrat de licence conclu avec le détenteur des droits d'auteur. Nous sommes tenus d'annoncer le contenu du contrat aux clients, conformément aux exigences du propriétaire des droits d'auteur du logiciel. Pour plus d'informations sur les licences logicielles, reportez-vous à la page 17.

Remarque relative au logiciel sous licence GNU GPL/LGPL

Ce produit inclut un logiciel soumis à la licence GNU General Public License (référéncée sous l'abréviation « GPL ») ou GNU Lesser General Public License (référéncée sous l'abréviation « LGPL »). Celles-ci stipulent que les clients ont le droit d'acquérir, de modifier et de redistribuer le code source du logiciel concerné conformément aux conditions de la licence GPL ou LGPL affichées sur cet appareil. Le code source du logiciel ci-dessus est disponible sur le Web.

Pour le télécharger, accédez à l'adresse URL suivante, puis sélectionnez le nom de modèle « XAV-AX1005DB ».
URL : <http://www.sony.net/Products/Linux/>
Veuillez noter que Sony ne peut pas répondre ou réagir aux demandes relatives au contenu du code source.

Si vous avez des questions ou si vous rencontrez des problèmes concernant votre appareil qui ne sont pas abordés dans ce mode d'emploi, consultez votre revendeur Sony le plus proche.

Spécifications

Moniteur

Type d'écran : moniteur LCD couleur grand écran
Dimensions : 6,2 po
Système : matrice active TFT
Nombre de pixels :
1 152 000 pixels (800 × 3 (RVB) × 480)
Système couleur :
Sélection automatique PAL/NTSC pour la borne
CAMERA IN

Radio

DAB/DAB+

Plage de syntonisation :
174,928 MHz – 239,200 MHz
Borne d'antenne :
Connecteur d'antenne externe

FM

Plage de syntonisation : 87,5 MHz – 108,0 MHz
Sensibilité utile : 7 dBf
Rapport signal/bruit : 70 dB (mono)
Séparation à 1 kHz : 45 dB

AM

Plage de syntonisation : 531 kHz – 1 602 kHz
Sensibilité : 32 µV

Lecteur USB

Interface : USB (grande vitesse)
Courant maximum : 1,5 A

Communication sans fil

Système de communication :
Norme BLUETOOTH version 3.0
Sortie :
Norme BLUETOOTH Power Class 2
(Max. +1 dBm conduit)
Portée de communication maximale*1 :
En ligne directe environ 10 m
Gamme de fréquences :
Gamme des 2,4 GHz (2,4000 GHz – 2,4835 GHz)
Méthode de modulation : FHSS
Profils BLUETOOTH compatibles*2 :
A2DP (Advanced Audio Distribution Profile) 1.3
AVRCP (Audio Video Remote Control Profile) 1.3
HFP (Handsfree Profile) 1.6
PBAP (Phone Book Access Profile) 1.1
Codec correspondant : SBC, AAC

*1 La portée réelle varie en fonction de nombreux facteurs tels que la présence d'obstacles entre les appareils, les champs magnétiques autour des fours à micro-ondes, l'électricité statique, la sensibilité de la réception, les performances de l'antenne, le système d'exploitation, les applications logicielles, etc.

*2 Les profils standard BLUETOOTH sont destinés à la communication BLUETOOTH entre les périphériques.

Amplificateur de puissance

Sorties : sorties haut-parleurs
Impédance des haut-parleurs : 4 Ω – 8 Ω
Puissance de sortie maximale : 55 W × 4 (sous 4 Ω)

Généralités

Alimentation requise : batterie de véhicule 12 V CC
(masse négative)
Consommation nominale : 10 A
Dimensions :
environ 178 mm × 100 mm × 141 mm (l/h/p)
Dimensions de montage :
environ 182 mm × 111 mm × 121 mm (l/h/p)
Poids : environ 0,9 kg
Contenu de l'emballage :
Appareil principal (1)
Composants destinés à l'installation et aux
connexions (1 jeu)
Micro (1)

Adressez-vous au vendeur pour tout
renseignement complémentaire.

La conception et les spécifications sont sujettes à
modification sans préavis.

Droits d'auteur

Les logos et la marque verbale Bluetooth® sont des marques déposées qui appartiennent à Bluetooth SIG, Inc. et qui sont utilisées par Sony Corporation sous licence uniquement. Les autres marques commerciales et noms commerciaux appartiennent à leurs propriétaires respectifs.

Windows Media est une marque ou une marque déposée de Microsoft Corporation aux États-Unis et/ou dans d'autres pays.

Ce produit est protégé par des droits de propriété intellectuelle de Microsoft Corporation. Toute utilisation ou diffusion de la technologie décrite sortant du cadre de l'utilisation de ce produit est interdite sans licence accordée par Microsoft ou une filiale autorisée de Microsoft.

Apple, iPhone et Lightning sont des marques commerciales d'Apple Inc., déposées aux États-Unis et dans d'autres pays. Apple CarPlay est une marque commerciale d'Apple Inc.

iOS est une marque commerciale ou une marque déposée de Cisco aux États-Unis et dans d'autres pays et qui est utilisée sous licence.

CE PRODUIT EST COMMERCIALISÉ SOUS LA LICENCE DU PORTEFEUILLE DE BREVETS MPEG-4 VISUAL ET EST DESTINÉ À UNE UTILISATION PERSONNELLE ET NON COMMERCIALE PAR UN UTILISATEUR À DES FINS DE DÉCODAGE DE VIDÉOS CONFORMES À LA NORME VISUELLE MPEG-4 (« VIDÉO MPEG-4 ») ENCODÉES PAR UN UTILISATEUR DANS LE CADRE D'UNE ACTIVITÉ PERSONNELLE ET NON COMMERCIALE ET/OU OBTENUES AUPRÈS D'UN FOURNISSEUR VIDÉO AGRÉÉ PAR MPEG LA POUR FOURNIR DES VIDÉOS MPEG-4. AUCUNE LICENCE N'EST AUTORISÉE OU IMPLICITE POUR TOUTE AUTRE UTILISATION. TOUTE INFORMATION COMPLÉMENTAIRE, Y COMPRIS LES INFORMATIONS RELATIVES À DES UTILISATIONS PROMOTIONNELLES, INTERNES ET COMMERCIALES ET À LA LICENCE PEUT ÊTRE OBTENUE AUPRÈS DE MPEG LA, LLC. CONSULTEZ LE SITE [HTTP://WWW.MPEGLA.COM](http://www.mpegla.com)

Toutes les autres marques commerciales sont des marques appartenant à leurs détenteurs respectifs.

Dépannage

La liste de contrôles suivante vous aidera à remédier aux problèmes que vous pourriez rencontrer avec cet appareil.

Avant de passer en revue la liste de contrôles ci-dessous, vérifiez les procédures de connexion et d'utilisation.

Pour plus d'informations sur l'utilisation du fusible et le retrait de l'appareil du tableau de bord, reportez-vous à la section « Connexion/Installation » (page 26).

Si le problème n'est pas résolu, visitez le site d'assistance indiqué sur la couverture arrière.

Généralités

Aucun bip n'est émis.

→ Un amplificateur de puissance en option est connecté et vous n'utilisez pas l'amplificateur intégré.

Le fusible a sauté.

L'appareil fait du bruit lorsque la position de la clé de contact est modifiée.

→ Les câbles ne sont pas connectés correctement au connecteur d'alimentation destiné aux accessoires du véhicule.

L'affichage disparaît du moniteur ou il n'apparaît pas.

→ La fonction de désactivation du moniteur est activée (page 6).
– Appuyez n'importe où sur l'affichage pour le réactiver.

Des éléments de menu ne peuvent pas être sélectionnés.

→ Les éléments de menu indisponibles sont grisés.

Les fonctions USB ne fonctionnent pas correctement.

→ N'utilisez pas un câble d'extension USB, car cela pourrait altérer la qualité du signal.
– Utilisez un câble USB plus court pour raccorder le périphérique USB ou remplacez le câble USB par un nouveau.

L'appareil ne fonctionne pas.

→ Maintenez HOME enfoncé pendant plus de 10 secondes pour redémarrer l'appareil. Pour votre sécurité, ne redémarrez pas l'appareil pendant que vous conduisez.

Fonctionnement de l'écran tactile

L'écran tactile ne réagit pas alors que vous appuyez correctement.

→ Appuyez sur une partie de l'écran à la fois. Si vous appuyez sur plusieurs parties en même temps, l'écran tactile ne fonctionne pas correctement.
→ Étalonnez l'écran tactile de l'affichage (page 18).
→ Appuyez fermement sur le pavé sensible à la pression.

Le fonctionnement multi-touches n'est pas reconnu.

→ Cet appareil ne prend pas en charge le fonctionnement multi-touches.

Réception radio

La réception radio est médiocre. Des bruits statiques sont produits.

→ Raccordez l'antenne fermement.

RDS

PTY affiche [PTY introuvable].

→ La station actuellement captée n'est pas une station RDS ou la réception radio est médiocre.

La recherche commence après quelques secondes d'écoute.

→ La station ne diffuse pas d'informations TP ou le signal capté est faible.
– Désactivez TA (page 10).

Aucun message de radioguidage.

→ Activez TA (page 10).
→ La station n'émet pas de messages de radioguidage, malgré l'indication TP.
– Réglez la fréquence pour capter une autre station.

Réception de la radio DAB/DAB+

Il est impossible de capter les stations.

- Reportez-vous à la section [Pas de station] (page 25) pour obtenir des détails lorsque la réception du signal DAB est impossible.

Pas d'annonce de trafic.

- Désactivez les annonces DAB (page 12).
 - Les annonces de trafic ne sont pas disponibles lorsque les annonces DAB sont activées.

Image

Absence d'image/présence de parasites sur l'image.

- Une connexion est incorrecte.
- Vérifiez la connexion entre cet appareil et l'autre appareil et réglez le sélecteur d'entrée de l'autre appareil sur la source correspondant à cet appareil.
- L'installation est incorrecte.
 - Installez l'appareil à un angle inférieur à 30°, dans un endroit stable du véhicule.
- Le cordon du frein de stationnement (vert clair) n'est pas connecté au cordon du commutateur du frein de stationnement ou le frein de stationnement n'est pas serré.

L'image n'occupe pas la totalité de l'écran.

- Le format est défini sur la source de lecture.

Son

Absence de son/le son saute/le son grésille.

- Une connexion est incorrecte.
- Vérifiez la connexion entre cet appareil et l'appareil connecté et réglez le sélecteur d'entrée de l'autre appareil sur la source correspondant à cet appareil.
- L'installation est incorrecte.
 - Installez l'appareil à un angle inférieur à 30°, dans un endroit stable du véhicule.
- L'appareil est en mode de pause/de retour rapide/d'avance rapide.
- Les réglages des sorties sont incorrects.
- Le volume est trop faible.
- La fonction ATT est activée.
- Le format n'est pas pris en charge.
 - Vérifiez si le format est pris en charge par cet appareil (page 19).

Le son s'accompagne de parasites.

- Éloignez les cordons des câbles.

Lecture USB

Impossible de lire des éléments.

- Reconnectez le périphérique USB.

La lecture sur un périphérique USB exige un délai de démarrage plus long.

- Le périphérique USB contient des fichiers volumineux ou une arborescence de fichiers complexe.

Impossible de lire des fichiers audio.

- Les périphériques USB formatés avec des systèmes de fichiers autres que FAT12, FAT16, FAT32 ou exFAT ne sont pas pris en charge.*

* Cet appareil prend en charge les formats FAT12, FAT16, FAT32 et exFAT, mais il se peut que certains périphériques USB ne les prennent pas tous en charge. Pour plus d'informations, consultez le mode d'emploi de chaque périphérique USB ou contactez leur fabricant.

Fonction BLUETOOTH

L'autre périphérique BLUETOOTH ne détecte pas cet appareil.

- Réglez [Connexion Bluetooth] sur [ACTIVÉ] (page 18).
- Lorsqu'il se connecte à un périphérique BLUETOOTH, cet appareil ne peut pas être détecté par un autre périphérique. Mettez fin à la connexion en cours et recherchez cet appareil à partir de l'autre périphérique.
- Selon votre smartphone ou téléphone mobile, vous devrez peut-être supprimer cet appareil de l'historique du smartphone ou téléphone mobile connecté avant de les appairer à nouveau (page 7).

Impossible d'établir la connexion.

- Vérifiez les procédures de paillage et de connexion dans le manuel de l'autre périphérique, par exemple, et recommencez l'opération.

Le nom du périphérique détecté ne s'affiche pas.

- Selon l'état de l'autre périphérique, il peut être impossible d'obtenir un nom.

Absence de sonnerie.

- Augmentez le volume pendant la réception d'un appel.

Le volume de la voix de l'utilisateur est faible.

- Augmentez le volume pendant un appel.

L'interlocuteur trouve le volume trop faible ou trop élevé.

- Réglez le niveau [Volume Micro] (page 15).

Les conversations téléphoniques s'accompagnent d'écho ou de parasites.

- Diminuez le volume.
- Réglez [Qualité vocale] sur [Mode 1] ou [Mode 2] (page 15).
- Si le bruit environnant, autre que le son de l'appel téléphonique, est fort, essayez de réduire ce bruit.
 - Fermez la fenêtre si la rue est bruyante.
 - Si le climatiseur est bruyant, diminuez-le.

La qualité sonore du téléphone est mauvaise.

- La qualité sonore du téléphone dépend des conditions de réception du téléphone mobile.
 - Déplacez votre véhicule dans un endroit où la réception est meilleure si elle était mauvaise.

Le volume du périphérique BLUETOOTH connecté est faible ou élevé.

- Le niveau de volume varie d'un périphérique BLUETOOTH à l'autre.
 - Vous pouvez réduire les différences de volume entre cet appareil et le périphérique BLUETOOTH (page 13).

Le son s'interrompt en cours de streaming audio ou la connexion BLUETOOTH échoue.

- Réduisez la distance entre l'appareil et le périphérique BLUETOOTH.
- Si le périphérique BLUETOOTH est rangé dans un étui qui interrompt le signal, sortez-le de cet étui pour l'utiliser.
- Plusieurs périphériques BLUETOOTH ou d'autres appareils (notamment des équipements de radio-amateurs) qui émettent des ondes radio sont utilisés à proximité.
 - Mettez les autres périphériques hors tension.
 - Éloignez l'appareil des autres périphériques.
- Le son de la lecture s'interrompt momentanément quand cet appareil se connecte à un téléphone mobile. Il ne s'agit pas d'un problème de fonctionnement.

Impossible de commander le périphérique BLUETOOTH connecté en cours de streaming audio.

- Vérifiez que le périphérique BLUETOOTH connecté prend en charge AVRCP.

Certaines fonctions ne sont pas activées.

- Vérifiez que le périphérique à connecter prend en charge les fonctions en question.

Réponse involontaire à un appel.

- Le téléphone à connecter est configuré pour appeler automatiquement.
- [Réponse automatique] de cet appareil est réglé sur [ACTIVÉ] (page 15).

Échec du pairage dans le délai imparti.

- Selon le périphérique à connecter, le délai de pairage peut être court. Essayez de terminer le pairage dans ce délai.

Pairage impossible.

- Il se peut que l'appareil ne puisse pas effectuer le pairage avec un appareil BLUETOOTH qui a été appairé auparavant après l'initialisation de l'appareil si les informations de l'appareil sont mémorisées dans le périphérique BLUETOOTH. Dans ce cas, supprimez les informations de pairage relatives à l'appareil sur le périphérique BLUETOOTH, puis recommencez le pairage.

La fonction BLUETOOTH est inopérante.

- Coupez le contact. Patientez un moment, puis tournez le démarreur sur la position ACC.

Les haut-parleurs du véhicule ne reproduisent aucun son pendant un appel mains libres.

- Si le son provient du téléphone mobile, réglez-le pour que le son soit reproduit par les haut-parleurs du véhicule.

Apple CarPlay**L'icône Apple CarPlay n'apparaît pas sur l'écran HOME.**

- Votre iPhone n'est pas compatible avec Apple CarPlay.
 - Consultez la liste de compatibilité du site d'assistance à l'adresse mentionnée au dos du manuel.
- Déconnectez votre iPhone du port USB et reconnectez-le.
- Il se peut qu'Apple CarPlay soit indisponible dans votre pays ou région.
- Assurez-vous qu'un câble Lightning certifié est utilisé pour connecter votre iPhone à l'appareil.

Messages

Généralités

Lecture imposs. de ce contenu.

- Le contenu actuellement sélectionné est impossible à lire ou passe au suivant.
 - Le format de fichier du contenu n'est pas pris en charge. Vérifiez les formats de fichier pris en charge (page 19).

Pas de réponse de l'app.

- L'appareil ne reconnaît pas le périphérique USB connecté.
 - Reconnectez le périphérique USB.
 - Vérifiez si le périphérique USB est pris en charge par l'appareil.

Aucune donnée de lecture

- Le périphérique USB ne contient pas de données de lecture.
 - Chargez des fichiers/données de musique sur le périphérique USB.

Danger de surintensité entrée USB

- Le périphérique USB est surchargé.
 - Déconnectez le périphérique USB.
 - Indique que le périphérique USB est hors d'usage ou que le périphérique connecté n'est pas pris en charge.

Le périphérique USB n'est pas supporté

- Pour plus d'informations sur la compatibilité de votre périphérique USB, visitez le site d'assistance à l'adresse mentionnée au dos du manuel.

Concentrateur USB non pris en charge

- Cet appareil ne prend pas en charge les concentrateurs USB.

BLUETOOTH

Périphérique Bluetooth introuvable.

- L'appareil est incapable de détecter un périphérique BLUETOOTH connectable.
 - Vérifiez la configuration BLUETOOTH du périphérique à connecter.
- Aucun périphérique ne figure dans la liste des périphériques BLUETOOTH enregistrés.
 - Procédez au pairage avec un périphérique BLUETOOTH (page 7).

Appareil mains libres non disponible.

- Aucun téléphone mobile n'est connecté.
 - Connectez un téléphone mobile (page 8).

Réception de la radio DAB/DAB+

Pas de station

- La réception du signal DAB est impossible.
 - Lancez une syntonisation automatique (page 11).
 - Vérifiez la connexion de l'antenne DAB (non fournie).
 - Vérifiez si [Puissance de l'antenne] est réglé sur [ACTIVÉ] (page 12).

Réception en cours

- L'appareil attend de capter une station DAB.

Si ces solutions ne permettent pas d'améliorer la situation, contactez votre revendeur Sony le plus proche.

Attention

- N'installez pas cet appareil dans un véhicule qui ne possède pas de position ACC. L'affichage de l'appareil ne s'éteint pas même après avoir coupé de la contact, ce qui entraîne une décharge de la batterie.
- **Acheminez tous les fils de masse jusqu'à un point de masse commun.**
- Veillez à ce qu'aucun fil ne soit coincé sous une vis ou happé par des pièces mobiles (par exemple, une glissière de siège).
- Avant d'effectuer les connexions, coupez le contact du véhicule pour éviter les courts-circuits.
- Raccordez le câble d'alimentation ① à l'appareil et aux haut-parleurs avant de le raccorder au connecteur d'alimentation auxiliaire.
- Pour des raisons de sécurité, veillez à isoler avec du ruban isolant les extrémités libres des fils non connectés.

Précautions

- Choisissez soigneusement l'emplacement d'installation afin que l'appareil n'entrave pas la conduite normale.
- Évitez d'installer l'appareil dans des endroits soumis à la poussière, à la saleté, à des vibrations excessives ou à des températures élevées, notamment les rayons directs du soleil ou la proximité des conduites de chauffage.
- Utilisez exclusivement le matériel de fixation fourni afin de garantir une installation sûre.

Remarque sur le câble d'alimentation (jaune)

Lorsque vous connectez cet appareil conjointement avec d'autres équipements stéréo, l'intensité du circuit du véhicule auquel l'appareil est relié doit être supérieure à la somme de l'intensité des fusibles de chaque composant.

Réglage de l'angle de fixation

Réglez l'angle de fixation afin qu'il soit inférieur à 30°.

Liste des pièces pour installation

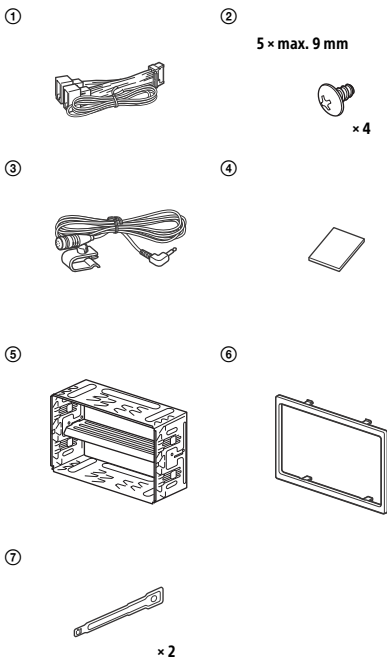

- Cette liste des pièces ne comprend pas tout le contenu de l'emballage.
- Le support ⑤ est fixé à l'appareil avant d'être expédié. Avant de monter l'appareil, utilisez les clés de déblocage ⑦ pour retirer le support ⑥ de l'appareil. Pour plus d'informations, reportez-vous à la section « Retrait du support » (page 30).
- Conservez les clés de déblocage ⑦ à des fins d'utilisation ultérieure, car vous en aurez aussi besoin pour enlever l'appareil de votre véhicule.

Connexion

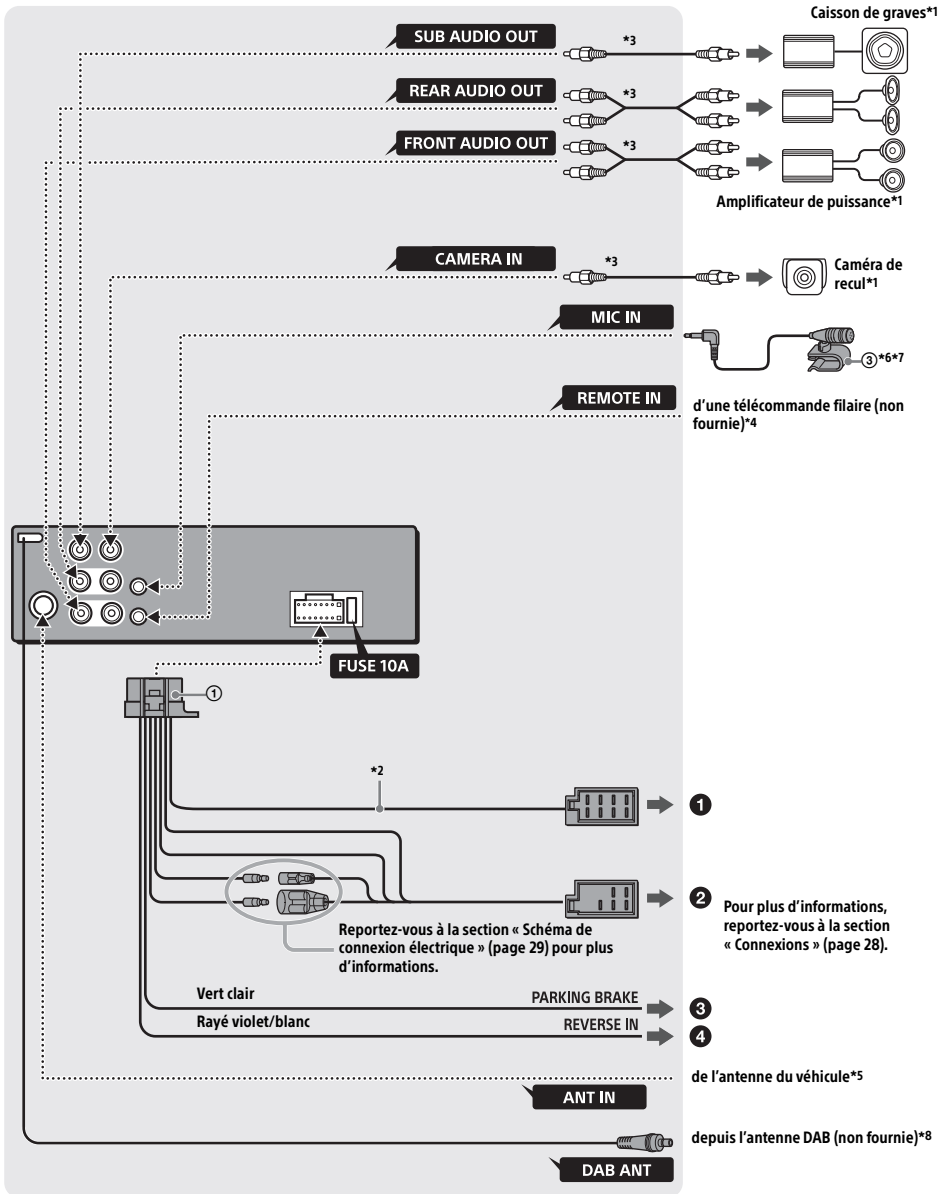

- *1 Non fourni
- *2 Impédance des haut-parleurs : 4 Ω – 8 Ω × 4
- *3 Cordon à broches RCA (non fourni)
- *4 Selon le type de véhicule, utilisez un adaptateur pour la télécommande filaire (non fournie).
Pour plus d'informations sur l'utilisation de la télécommande filaire, reportez-vous à la section « Utilisation de la télécommande filaire » (page 29).
- *5 Selon le type de véhicule, utilisez un adaptateur (non fourni) si le connecteur d'antenne ne convient pas.
- *6 Qu'il soit utilisé ou non, acheminez le cordon de l'entrée micro de façon à ce qu'il n'interfère pas avec la conduite. Fixez le cordon avec un attache-câble ou autre s'il est installé près de vos pieds.
- *7 Pour plus d'informations sur l'installation du micro, reportez-vous à la section « Installation du micro » (page 29).
- *8 Réglez [Puissance de l'antenne] sur [ACTIVÉ] (par défaut) ou sur [DÉSACTIVÉ] selon le type d'antenne DAB (non fournie) (page 12). Courant d'alimentation max de 0,1 A

Connexions

Si vous disposez d'une antenne électrique dépourvue de relais, vous risquez de l'endommager si vous connectez cet appareil à l'aide du câble d'alimentation fourni ①.

① Vers le connecteur haut-parleurs du véhicule

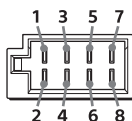

1	Haut-parleur arrière (droit)	⊕	Violet
2		⊖	Rayé violet/noir
3	Haut-parleur avant (droit)	⊕	Gris
4		⊖	Rayé gris/noir
5	Haut-parleur avant (gauche)	⊕	Blanc
6		⊖	Rayé blanc/noir
7	Haut-parleur arrière (gauche)	⊕	Vert
8		⊖	Rayé vert/noir

② Vers le connecteur d'alimentation du véhicule

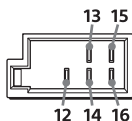

12	alimentation permanente	Jaune
13	antenne électrique/ amplificateur de puissance (REM OUT)	Rayé bleu/blanc
14	alimentation de l'éclairage commuté	Rayé orange/blanc
15	alimentation commutée	Rouge
16	masse	Noir

③ Vers le cordon du commutateur du frein de stationnement

La position d'installation de cordon du commutateur du frein de stationnement dépend du véhicule.

N'oubliez pas de connecter le fil du frein de stationnement (vert clair) du câble d'alimentation ① au cordon du commutateur du frein de stationnement.

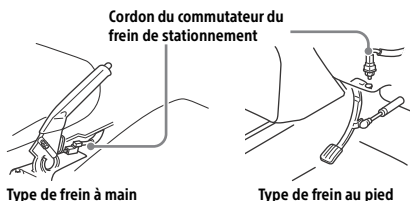

④ Vers la borne d'alimentation +12 V du fil des lampes arrière du véhicule (uniquement en cas de connexion de la caméra de recul)

Connexion de protection de la mémoire

Lorsque le câble d'alimentation est connecté, le circuit mémoire est toujours alimenté, même lorsque le contact est coupé.

Connexion des haut-parleurs

- Avant de connecter les haut-parleurs, mettez l'appareil hors tension.
- Utilisez des haut-parleurs dont l'impédance est comprise entre 4 Ω et 8 Ω et dont la puissance admissible est appropriée pour éviter qu'ils soient endommagés.

Schéma de connexion électrique

Vérifiez le connecteur d'alimentation auxiliaire de votre véhicule et faites correspondre correctement les connexions des cordons selon le véhicule.

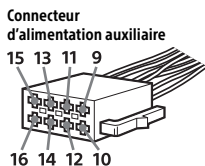

Connexion ordinaire

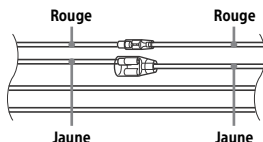

12	alimentation permanente	Jaune
15	alimentation commutée	Rouge

Quand les positions des câbles rouge et jaune sont inversées

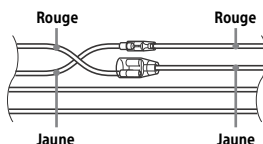

12	alimentation commutée	Jaune
15	alimentation permanente	Rouge

Pour les véhicules dépourvus de position ACC

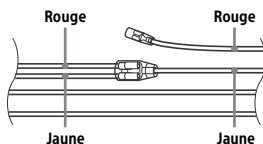

Après avoir fait correspondre correctement les connexions et les câbles d'alimentation commutée, connectez l'appareil à l'alimentation du véhicule. Si vous avez des questions et des problèmes de connexion de cet appareil, qui ne sont pas abordés dans ce mode d'emploi, contactez votre concessionnaire automobile.

Installation du micro

Pour capturer votre voix lors d'un appel en mains libres, vous devez installer le micro ③.

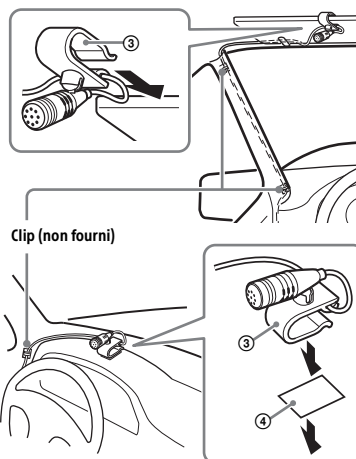

Attention

- Il est extrêmement dangereux d'avoir le cordon enroulé autour de la colonne de direction ou du levier de vitesse. Empêchez le cordon et d'autres composants d'interférer avec votre conduite.
- Si votre véhicule est équipé d'airbags ou de tout autre équipement anti-choc, contactez le magasin où vous avez acheté l'appareil ou le concessionnaire avant de procéder à l'installation.

Remarque

Avant de placer l'adhésif double face ④, nettoyez la surface du tableau de bord avec un chiffon sec.

Utilisation de la télécommande filaire

- 1 Pour activer la télécommande filaire, réglez [Contrôle direction] sous [Général] sur [Présélectionnée] (page 17).

Utilisation de la caméra de recul

Avant toute utilisation, il est indispensable d'installer la caméra de recul (non fournie). L'image d'une caméra de recul connectée à la borne CAMERA IN s'affiche quand :

- le feu de recul de votre véhicule s'allume (ou le levier de vitesse est en position R (marche arrière)).
- vous appuyez sur HOME, puis sur [Cam. recul].

Installation

Retrait du support

Avant d'installer l'appareil, retirez son support ⑤.

- 1 Insérez les deux clés de déblocage ⑦ jusqu'à ce qu'elles émettent un déclic, abaissez le support ⑤, puis tirez l'appareil vers le haut pour le séparer.

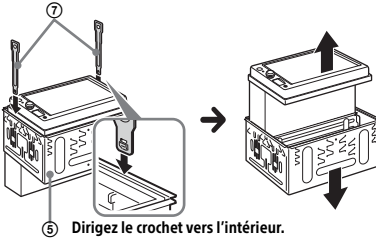

Montage de l'appareil dans le tableau de bord

- Avant de procéder à l'installation, assurez-vous que les languettes des deux côtés du support ⑤ sont inclinées de 3,5 mm vers l'intérieur.
- Pour les voitures japonaises, reportez-vous à la section « Montage de l'appareil dans une voiture japonaise » (page 30).

- 1 Positionnez le support ⑤ à l'intérieur du tableau de bord, puis pliez les griffes vers l'extérieur pour un ajustement serré.

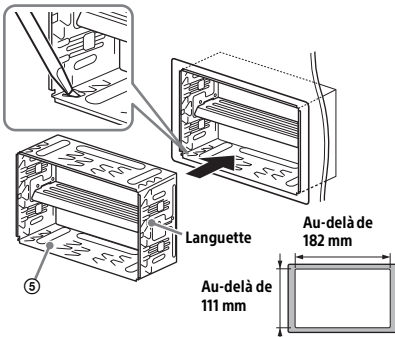

- 2 Montez l'appareil sur le support ⑤.

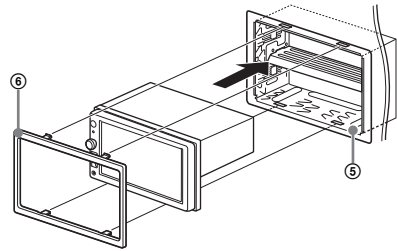

Remarques

- Si les languettes sont droites ou si elles sont inclinées vers l'extérieur, l'appareil ne peut pas être installé correctement et il risque d'être expulsé.
- Assurez-vous que les 4 languettes du collier de protection ⑥ sont correctement engagées dans les fentes du support ⑤.

Montage de l'appareil dans une voiture japonaise

Il est possible que vous ne puissiez pas installer cet appareil dans certaines voitures japonaises. Dans ce cas, consultez votre revendeur Sony.

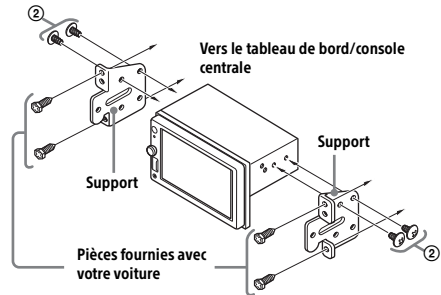

Quand vous montez cet appareil sur les supports préinstallés de votre voiture, utilisez les vis fournies ② dans les orifices appropriés de la voiture : T pour TOYOTA et N pour NISSAN.

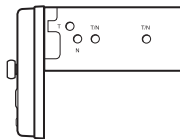

Remarque

Pour éviter tout problème de fonctionnement, utilisez exclusivement les vis fournies ② pour l'installation.

Remplacement du fusible

Lorsque vous remplacez le fusible, veillez à utiliser un fusible dont l'intensité, en ampères, correspond à la valeur indiquée sur le fusible usagé.

Si le fusible saute, vérifiez le branchement de l'alimentation et remplacez-le.

Si le nouveau fusible saute également, il est possible que l'appareil soit défectueux. Dans ce cas, consultez votre revendeur Sony le plus proche.

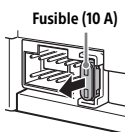

Per motivi di sicurezza, accertarsi di installare questo apparecchio sul cruscotto dell'auto perché la parte posteriore dell'apparecchio si scalda durante l'utilizzo.
Per ulteriori informazioni, consultare "Collegamenti e installazione" (pagina 26).

La targhetta con le indicazioni relative a tensione di esercizio e informazioni simili è situata sulla parte inferiore del telaio.

Avvertenza

Per evitare il rischio di incendi o scosse elettriche, non esporre l'apparecchio alla pioggia o all'umidità.

Per evitare scosse elettriche, non aprire il rivestimento. Per le riparazioni, rivolgersi esclusivamente a personale qualificato.

Fabbricato in Thailandia



Con la presente, Sony Corporation dichiara che questo apparecchio è conforme alla Direttiva 2014/53/UE.

Il testo completo della dichiarazione di conformità UE è disponibile al seguente indirizzo Internet: <http://www.compliance.sony.de/>

La marcatura CE è valida esclusivamente nei paesi in cui è prevista per legge, principalmente nei paesi inclusi nello Spazio economico europeo (EEA, European Economic Area) e Svizzera.

Avviso per i clienti: le seguenti informazioni riguardano esclusivamente gli apparecchi venduti in paesi in cui sono applicate le direttive UE

Questo prodotto è stato fabbricato da o per conto di Sony Corporation.

Importatore UE: Sony Europe B.V.

Richieste all'importatore UE o relative alla conformità di prodotto in Europa devono essere indirizzate al rappresentante autorizzato del costruttore, Sony Belgium, bijkantoor van Sony Europe B.V., Da Vincilaan 7-D1, 1930 Zaventem, in Belgio.



Smaltimento delle batterie (pile e accumulatori) esauste e delle apparecchiature elettriche ed elettroniche a fine vita (applicabile in tutti i Paesi dell'Unione Europea

e negli altri Paesi con sistema di raccolta differenziata)

Questo simbolo sul prodotto, batteria o imballo indica che il prodotto non deve essere considerato come un normale rifiuto domestico. Su talune batterie questo simbolo può essere utilizzato in combinazione con un simbolo chimico. Il simbolo chimico del piombo (Pb) è aggiunto se la batteria contiene più dello 0,004% di piombo.

Assicurandovi che questi prodotti e le batterie siano smaltiti correttamente, contribuirete a prevenire potenziali conseguenze negative per l'ambiente e per la salute che potrebbero essere causate dal trattamento inappropriato dei medesimi prodotti o batterie. Il riciclo dei materiali aiuterà a preservare le risorse naturali. Nel caso di prodotti che per ragioni di sicurezza, prestazioni o integrità dei dati richiedano una connessione permanente con una batteria in essi incorporata, la stessa dovrà essere sostituita esclusivamente da personale qualificato. Per assicurarsi che la batteria sia trattata correttamente, si prega di consegnare i prodotti a fine vita in un centro di raccolta idoneo per il riciclo di apparecchiature elettriche ed elettroniche. Per tutte le altre batterie, si prega di consultare la sezione relativa alla rimozione sicura della batteria dal prodotto. Si prega di consegnare le batterie in un centro di raccolta idoneo per il riciclo delle batterie esauste. Per informazioni più dettagliate sul riciclo di questi prodotti o batterie, si prega di contattare il vostro Comune, il servizio di smaltimento rifiuti ovvero il punto vendita presso il quale è stato acquistato il prodotto o la batteria. In caso di smaltimento abusivo di batterie o di apparecchiature elettriche ed elettroniche potrebbero essere applicate le sanzioni previste dalla normativa vigente (valido solo per l'Italia).

Avvertenza relativa all'installazione su un'auto sprovvista della posizione ACC (accessoria) sul blocchetto di accensione

Non installare questo apparecchio su un'auto sprovvista della posizione ACC (accessoria). Il display non si spegne nemmeno dopo aver spento l'auto e ciò causa l'esaurimento della batteria.

Dichiarazione di non responsabilità relativa a servizi offerti da terze parti

I servizi offerti da terze parti possono essere cambiati, sospesi o interrotti senza preavviso. Sony declina ogni responsabilità in questo genere di situazioni.

Nota importante

Attenzione

IN NESSUN CASO SONY POTRÀ ESSERE RITENUTA RESPONSABILE DI DANNI ACCIDENTALI, INDIRETTI, CONSEGUENZIALI O DI ALTRA NATURA, INCLUSI, SENZA ALCUNA LIMITAZIONE, PERDITE DI PROFITTI, PERDITE DI GUADAGNO, PERDITE DI DATI, PERDITE DELL'UTILIZZO DEL PRODOTTO O DI QUALSIASI APPARECCHIO ASSOCIATO E TEMPI DI FERMO DOVUTI ALL'USO DEL PRESENTE PRODOTTO O DEI RELATIVI COMPONENTI HARDWARE E/O SOFTWARE.

Gentile cliente, questo prodotto include un trasmettitore radio.

Sulla base del Regolamento UNECE n. 10, i produttori di veicoli possono imporre condizioni specifiche per l'installazione di trasmettitori radio sui propri veicoli.

Prima di installare il presente prodotto sull'auto, controllare il manuale d'uso del veicolo o contattare il concessionario da cui è stata acquistata la vettura.

Chiamate di emergenza

Il presente apparecchio vivavoce BLUETOOTH e il dispositivo elettronico ad esso connesso funzionano tramite reti radio, cellulari e terrestri nonché tramite una funzione programmata dall'utente. Per questo motivo, non è possibile garantire la connessione in tutte le condizioni. Pertanto, non confidare esclusivamente nei dispositivi elettronici per le comunicazioni importanti (quali le chiamate per emergenze mediche).

Informazioni sulla comunicazione BLUETOOTH

- Le microonde trasmesse da un dispositivo BLUETOOTH potrebbero influire sul funzionamento di apparecchiature mediche elettroniche. Disattivare il presente apparecchio e altri dispositivi BLUETOOTH nei seguenti luoghi, onde evitare di causare incidenti.
 - in presenza di gas infiammabili, all'interno di ospedali, treni, aerei o stazioni di rifornimento
 - in prossimità di porte automatiche o allarmi antincendio
- Sebbene il presente apparecchio supporti funzioni di protezione conformi allo standard BLUETOOTH per garantire la connessione sicura durante l'uso della tecnologia wireless BLUETOOTH, a seconda dell'impostazione la protezione potrebbe risultare insufficiente. Per questo motivo, prestare attenzione durante le comunicazioni mediante la tecnologia wireless BLUETOOTH.
- Sony non potrà essere ritenuta responsabile in caso di eventuali fughe di informazioni durante le comunicazioni BLUETOOTH.

Per eventuali domande o problemi riguardanti l'apparecchio non trattati nel presente manuale, rivolgersi al più vicino rivenditore Sony.

Indice

Avvertenza	2
Guida alle parti e ai comandi	5

Operazioni preliminari

Applicazione delle prime impostazioni	7
Preparazione di un dispositivo BLUETOOTH	7
Collegamento di un dispositivo USB	8
Collegamento di un altro dispositivo audio portatile	9
Collegamento della videocamera posteriore	9

Ascolto della radio

Ascolto della radio	9
Funzioni di opzione del sintonizzatore	10
Ascolto della radio DAB/DAB+	10
Utilizzo delle funzioni Opzioni DAB	11

Riproduzione

Riproduzione di un dispositivo USB	12
Riproduzione di un dispositivo BLUETOOTH	12
Ricerca e riproduzione dei brani	12
Altre impostazioni durante la riproduzione	13

Chiamata in vivavoce

Ricezione di una chiamata	13
Effettuazione di una chiamata	13
Operazioni eseguibili durante una chiamata	14

Funzioni utili

Apple CarPlay	15
Comando gesti	15

Impostazioni

Operazioni di base delle impostazioni	16
Impostazioni generali (Generale)	16
Impostazioni audio (Audio)	17
Impostazioni Video (Visuale)	17
Impostazioni BLUETOOTH (Bluetooth)	17

Informazioni aggiuntive

Aggiornamento del firmware	18
Precauzioni	18
Caratteristiche tecniche	20
Guida alla soluzione dei problemi	22
Messaggi	25

Collegamenti e installazione

Attenzione	26
Elenco dei componenti per l'installazione	26
Collegamento	27
Installazione	30

Guida alle parti e ai comandi

Unità principale

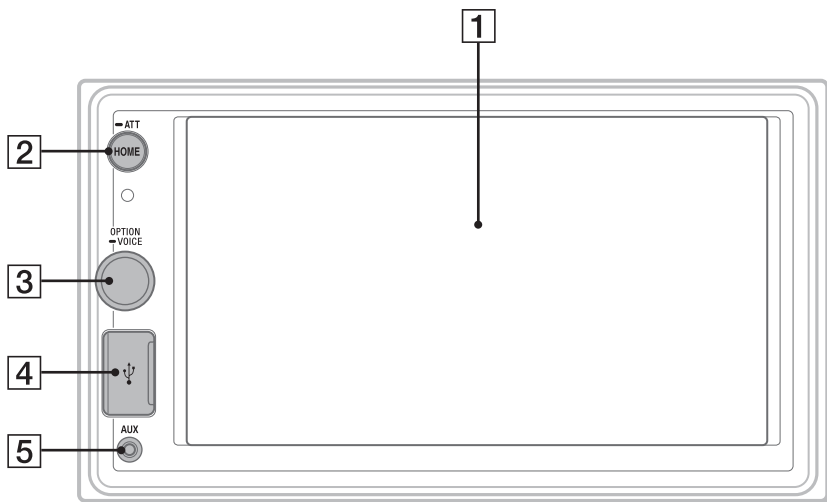

1 Display/pannello a sfioramento

2 HOME

Per aprire il menu HOME.

● ATT (attenuazione audio)

Tenere premuto per 1 secondo per attenuare l'audio.

Per annullare, tenere premuto nuovamente oppure ruotare la manopola di controllo del volume.

3 Manopola di controllo del volume

Ruotare per regolare il volume quando viene emesso l'audio.

OPTION

Premere per aprire la schermata OPTION (pagina 6).

● VOICE

Tenere premuto per attivare la funzione di comando vocale per Apple CarPlay.

4 Porta USB

5 Presa di ingresso AUX

Indicazioni a schermo

Schermata riproduzione:

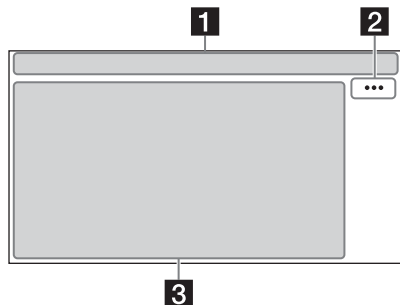

Schermata HOME:

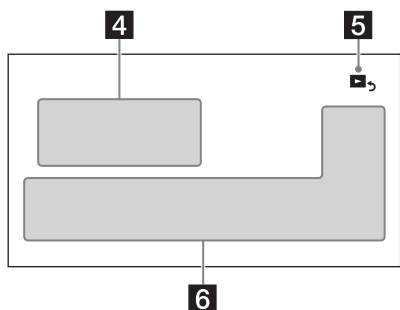

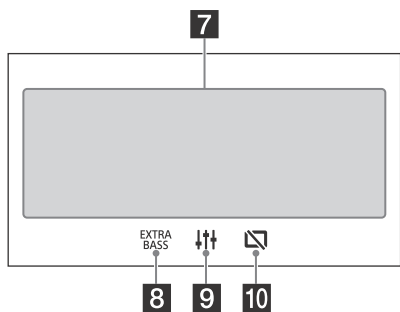

Schermata OPTION:





1 Indicazioni di stato

-  **ATT** Si illumina quando l'audio è basso.

-  **AF** Si illumina quando sono disponibili le frequenze alternative (AF, Alternative Frequencies).

-  **TA** Si illumina quando le informazioni correnti relative al traffico (TA, Traffic Announcement) sono disponibili.

-  **ANNC** Si illumina quando è disponibile un annuncio DAB.

-  **DAB**  Indica l'intensità del segnale del sintonizzatore DAB.

-  Si illumina quando è possibile riprodurre il dispositivo audio abilitando A2DP (Advanced Audio Distribution Profile).

-  Si illumina quando è possibile effettuare chiamate in vivavoce abilitando HFP (Handsfree Profile).

-  Indica l'intensità del segnale del telefono cellulare connesso.

-  Indica lo stato di batteria residua del telefono cellulare connesso.

-  Si illumina quando il segnale Bluetooth® è acceso. Lampeggia quando è in corso la connessione.

2 ... (opzione sorgente)

Per aprire il menu delle opzioni di sorgente. Le voci disponibili variano in base alla sorgente.

3 Area specifica applicazione

Per visualizzare i comandi/le indicazioni di riproduzione o lo stato dell'apparecchio. Le voci visualizzate variano in base alla sorgente.

4 Orologio (pagina 16)

5 (ritorno alla schermata di riproduzione)

Per passare dalla schermata HOME alla schermata di riproduzione.

6 Tasti di selezione della sorgente e delle impostazioni

Per cambiare la sorgente o effettuare varie impostazioni. Visualizzare l'icona di impostazione e altre icone facendo scorrere la parte bassa di quest'area verso destra o sinistra.

7 Tasti di selezione dell'audio

Per cambiare l'audio.

8 (EXTRA BASS)

Consente di modificare l'impostazione EXTRA BASS (pagina 17).

9 (EQ10/Subwoofer)

Consente di modificare l'impostazione EQ10/Subwoofer (pagina 17).

10 (disattivazione monitor)

Per disattivare il monitor. Quando il monitor è disattivato, toccare una parte qualsiasi del display per riattivarlo.

Operazioni preliminari

Applicazione delle prime impostazioni

È necessario eseguire le impostazioni iniziali prima di utilizzare l'apparecchio per la prima volta, dopo la sostituzione della batteria dell'auto o dopo avere effettuato modifiche ai collegamenti.

Se la schermata con le impostazioni iniziali non viene visualizzata quando si attiva l'apparecchio, eseguire il ripristino delle impostazioni predefinite (pagina 16) per inizializzare l'apparecchio.

- 1 Toccare [Lingua], quindi impostare la lingua di visualizzazione.
- 2 Toccare [Dimostrazione] una volta per selezionare [OFF] per disabilitare la modalità di dimostrazione.
- 3 Toccare [OK].
Viene visualizzato un messaggio di attenzione all'avvio.
- 4 Leggere tutto il messaggio, quindi se si accettano tutte le condizioni, toccare [Chiudi].
L'impostazione è completa.

Tale impostazione può essere ulteriormente configurata nel menu delle impostazioni (pagina 16).

Preparazione di un dispositivo BLUETOOTH

È possibile ascoltare musica o effettuare chiamate in vivavoce a seconda del dispositivo compatibile con BLUETOOTH, per esempio smartphone, telefoni cellulari e dispositivi audio (d'ora in avanti denominati "dispositivo BLUETOOTH", se non specificato diversamente). Per ulteriori informazioni sulla connessione, consultare le istruzioni per l'uso in dotazione con il dispositivo.

Prima di collegare il dispositivo, abbassare il volume dell'apparecchio; in caso contrario, potrebbe verificarsi un aumento improvviso del volume.

Associazione e connessione con un dispositivo BLUETOOTH

Quando si stabilisce la connessione di un dispositivo BLUETOOTH per la prima volta, è necessario eseguire la registrazione reciproca ("associazione"). L'associazione consente a questo apparecchio e ad altri dispositivi di riconoscersi reciprocamente.

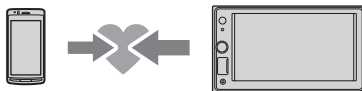



- 1 Posizionare il dispositivo BLUETOOTH a distanza massima di 1 m da questo apparecchio.
- 2 Premere HOME, quindi toccare [Impostazioni].
- 3 Toccare [Bluetooth].
- 4 Toccare [Connessione Bluetooth], quindi impostare il segnale su [ON].
Il segnale BLUETOOTH si attiva e si illumina nella barra di stato dell'apparecchio.
- 5 Toccare [Associazione].
 lampeggia mentre l'apparecchio è in modo standby per l'associazione.
- 6 Eseguire l'associazione sul dispositivo BLUETOOTH in modo tale che quest'ultimo rilevi l'apparecchio.
- 7 Selezionare [XAV-AX1005DB] visualizzato sul display del dispositivo BLUETOOTH.
Se il nome del modello in uso non viene visualizzato sul display, ripetere la procedura dal punto 5.



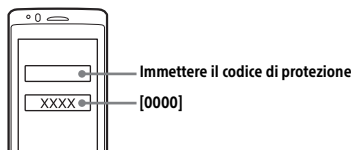

8 Se è richiesto l'inserimento di un codice di protezione* sul dispositivo BLUETOOTH, digitare [0000].

* Il codice di protezione può essere indicato in vari modi ("codice di accesso", "codice PIN", "numero PIN", "password" ecc.), a seconda del dispositivo BLUETOOTH.



Una volta completata l'associazione,  rimane acceso.

9 Selezionare questo apparecchio sul dispositivo BLUETOOTH per effettuare la connessione BLUETOOTH.

 o  si illumina quando si stabilisce la connessione.



Note

- È possibile collegare l'unità solo con un dispositivo BLUETOOTH per volta.
- Per scollegare la connessione BLUETOOTH, disattivare la connessione dall'unità o dal dispositivo BLUETOOTH.
- L'associazione BLUETOOTH non è possibile mentre è in esecuzione Apple CarPlay.

Connessione con un dispositivo BLUETOOTH associato

Per utilizzare un dispositivo associato, è necessario effettuare la connessione con il presente apparecchio. Alcuni dispositivi associati si connettono automaticamente.



- 1 Premere HOME, quindi toccare [Impostazioni].
- 2 Toccare [Bluetooth].
- 3 Toccare [Connessione Bluetooth], quindi toccare [ON].
Accertarsi che  si illumini sulla barra di stato dell'apparecchio.
- 4 Attivare la funzione BLUETOOTH sul dispositivo BLUETOOTH.
- 5 Utilizzare il dispositivo BLUETOOTH per la connessione con il presente apparecchio.
 o  si illumina sulla barra di stato.

Per connettere l'ultimo dispositivo connesso da questo apparecchio

Quando la chiave di accensione viene attivata con il segnale BLUETOOTH attivo, il presente apparecchio ricerca l'ultimo dispositivo BLUETOOTH connesso e, se possibile, la connessione viene stabilita automaticamente.

Nota

Durante l'uso della funzione di streaming audio BLUETOOTH, non è possibile connettere l'apparecchio al telefono cellulare. Eseguire la connessione al presente apparecchio dal telefono cellulare.

Per installare il microfono

Per ulteriori informazioni, consultare "Installazione del microfono" (pagina 29).

Collegamento di un dispositivo USB

- 1 Abbassare il volume sull'apparecchio.
- 2 Aprire il coperchio della porta USB, quindi collegare il dispositivo USB all'apparecchio.
Per collegare un iPhone, servirsi del cavo di collegamento USB per iPhone (non in dotazione).

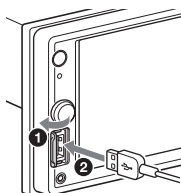

Collegamento di un altro dispositivo audio portatile

- 1 Spegner il dispositivo audio portatile.
- 2 Abbassare il volume sull'apparecchio.
- 3 Collegare il dispositivo audio portatile alla presa di ingresso AUX (minipresa stereo) sull'apparecchio con un cavo di collegamento (non in dotazione)*.

* Assicurarsi di utilizzare una spina dritta.

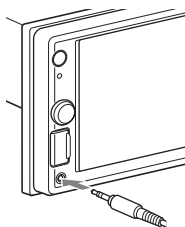

- 4 Premere HOME, quindi toccare [AUX].

Per adeguare il livello del volume del dispositivo collegato ad altre sorgenti

Avviare la riproduzione del dispositivo audio portatile collegato selezionando un volume moderato e impostare il consueto volume di ascolto sull'apparecchio.

Durante la riproduzione, toccare *******, quindi toccare [Livello di ingresso]. Impostare il livello del volume tra [-10] e [+15].

Collegamento della videocamera posteriore

Collegando la videocamera posteriore opzionale al terminale CAMERA IN, è possibile visualizzare l'immagine della videocamera posteriore. Per ulteriori informazioni, consultare "Collegamenti e installazione" (pagina 26).

Per visualizzare l'immagine dalla videocamera posteriore

Premere HOME, toccare [Videoc. post.].

Ascolto della radio

Ascolto della radio

Per ascoltare la radio, premere HOME e toccare [Sintonizzat.].

Comandi/indicazioni di ricezione

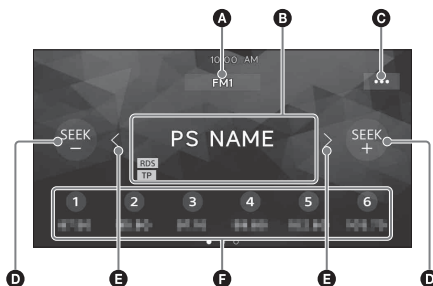

A Banda corrente

Per modificare la banda (FM1, FM2, FM3, AM1 o AM2).

B Frequenza corrente, nome del servizio programmi*, indicazione RDS (Radio Data System)*

* Durante la ricezione RDS.

C *** (opzione sintonizzatore)

Per aprire il menu delle opzioni del sintonizzatore.

D SEEK-/SEEK+

Per eseguire la sintonizzazione automaticamente.

E </>

Per eseguire la sintonizzazione manuale. Tenere premuto per saltare le frequenze in modo continuo.

F Numeri di preselezione

Per selezionare una stazione preselezionata. Spostarsi verso destra/sinistra per visualizzare le stazioni preimpostate.

Tenere premuto per memorizzare la frequenza visualizzata in quella preselezione.

Sintonizzazione

- 1 Selezionare la banda desiderata (FM1, FM2, FM3, AM1 o AM2).

- 2 Eseguire la sintonizzazione.

Sintonizzazione automatica

Toccare SEEK-/SEEK+.

La ricerca si arresta non appena l'apparecchio riceve una stazione.

Sintonizzazione manuale

Tenere premuto </> per individuare la frequenza approssimativa, quindi premere più volte </> per sintonizzarsi esattamente sulla frequenza desiderata.

Memorizzazione manuale

- 1 Durante la ricezione della stazione che si desidera memorizzare, toccare e tenere premuto il numero di preselezione desiderato.

Ricezione delle stazioni memorizzate

- 1 Selezionare la banda, quindi toccare il numero di preselezione desiderato.

Funzioni di opzione del sintonizzatore

Se si tocca ... sono disponibili le seguenti funzioni.

BTM (Best Tuning Memory, migliore ottimizzazione memoria)

Memorizza le stazioni in corrispondenza dei numeri di preselezione in base all'ordine delle frequenze. È possibile memorizzare 18 stazioni per FM e 12 stazioni per AM come stazioni preimpostate.

AF*

Selezionare [ON] per eseguire nuovamente la sintonizzazione continua della stazione al segnale più forte in una rete.

TA*

Selezionare [ON] per ricevere le informazioni correnti del traffico o il programma di traffico (TP), se disponibile.

Regional*

Selezionare [ON] per restare sulla stazione in corso di ricezione, mentre la funzione AF è impostata sull'attivazione. Se si esce da quest'area di ricezione del programma regionale, selezionare [OFF]. Questa funzione non è disponibile nel Regno Unito e in altre aree.

PTY*

Selezionare un tipo di programma nell'elenco PTY per cercare una stazione di trasmissione del tipo di programma selezionato.

* Disponibile solo durante la ricezione FM.

Ricezione dei notiziari di emergenza

Se è attivata la funzione AF o TA, gli annunci di emergenza interrompono automaticamente la riproduzione della sorgente selezionata.

Ascolto della radio DAB/DAB+

Per ascoltare la radio DAB/DAB+, premere HOME e quindi toccare [DAB+].

Suggerimenti

- Impostare [Alimentazione antenna] su [ON] (impostazione predefinita) o [OFF] a seconda del tipo di antenna DAB (non in dotazione) (pagina 11).
- Quando è selezionato [DAB+] per la prima volta dopo l'esecuzione di un ripristino delle impostazioni predefinite, la sintonizzazione automatica si avvia automaticamente. Attendere che la sintonizzazione automatica termini. (Se interrotta, la sintonizzazione automatica si avvierà di nuovo alla selezione successiva di [DAB+].) Se non viene memorizzata alcuna stazione DAB tramite la sintonizzazione automatica, effettuare la sintonizzazione toccando [Auto Tune] di  (elenco).

Comandi/indicazioni di ricezione

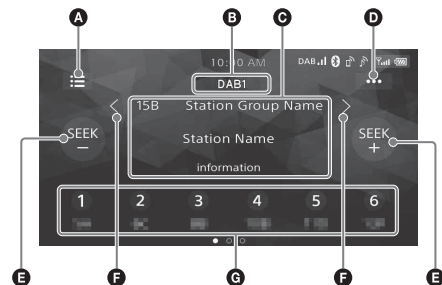

A (elenco)

Per aprire l'elenco delle stazioni.

B Banda corrente

Per modificare la banda (DAB1, DAB2 o DAB3).

C Nome Gruppo stazione, Nome stazione

D ... (Opzioni DAB)

Per aprire il menu Opzioni DAB.

E SEEK-/SEEK+

Per cercare le stazioni.

F </>

Per cercare i gruppi di stazioni.
(Disponibile soltanto quando [Seek per] è impostato su [Gr stazioni].)

G Numeri preselezionati

Per selezionare una stazione preselezionata. Scorrere verso destra/sinistra per visualizzare le altre stazioni preselezionate. Tenere premuto per memorizzare la stazione corrente in quella preselezione.

Ricerca di una stazione per gruppo di stazioni

Prima di utilizzare l'apparecchio, impostare [Seek per] su [Gr stazioni] per effettuare la ricerca per gruppi di stazioni (pagina 11).

1 Toccare SEEK+/- per cercare una stazione.

La scansione si arresta appena l'apparecchio riceve una stazione. Proseguire la ricerca fino alla ricezione della stazione desiderata.

Per cercare un gruppo di stazioni

Tenere premuto </> per cercare un gruppo di stazioni e rilasciare quando viene visualizzato il gruppo di stazioni desiderato.

Memorizzazione manuale di una stazione

1 Durante la ricezione della stazione che si desidera memorizzare, tenere premuto il numero di preselezione desiderato.

Ricezione delle stazioni memorizzate

1 Toccare il numero di preselezione desiderato.

Ricerca di una stazione per nome

Prima di utilizzare l'apparecchio, impostare [Seek per] su [A-Z] per effettuare la ricerca per nome della stazione (pagina 11).

1 Toccare ≡.

Viene visualizzato l'elenco delle stazioni.

2 Toccare la stazione desiderata.

Per cercare dalla schermata di riproduzione

Toccare SEEK+/- per passare alla stazione precedente/successiva.

Per aggiornare l'elenco delle stazioni

Toccare ≡, quindi toccare [Auto Tune].

Utilizzo delle funzioni Opzioni DAB

Le seguenti funzioni sono disponibili toccando

Seek per

Consente di impostare la modalità di ricerca delle stazioni: [A-Z] (ricerca di una stazione per nome), [Gr stazioni] (ricerca di una stazione per gruppo di stazioni).

Announce

Consente di abilitare gli annunci DAB interrompendo la sorgente attualmente selezionata: [ON], [OFF].
Durante un annuncio DAB, il volume viene regolato sul livello impostato per TA in RDS (pagina 10).

Soft Link

Consente di cercare e sintonizzare lo stesso programma o un programma simile automaticamente quando il segnale del programma corrente è troppo debole: [ON], [OFF].
"Hard Link" segue lo stesso programma e "Soft Link" segue un programma simile.

Soft Link	DAB		FM	
	Hard Link	Soft Link	Hard Link	Soft Link
OFF	✓	-	✓	-
ON	✓	✓	✓	✓

Informazioni

Consente di visualizzare il nome del gruppo di stazioni, il nome della stazione, il tipo PTY della stazione selezionata ecc.

Alimentazione antenna

Consente di fornire alimentazione al terminale di ingresso dell'antenna DAB: [ON], [OFF].

Riproduzione

Riproduzione di un dispositivo USB

È possibile utilizzare dispositivi USB di tipo MSC (memorizzazione di massa)* compatibili con lo standard USB.

* Per es. una chiavetta USB, un lettore di supporti digitali

Note

- Sono supportati i dispositivi USB formattati con file system FAT12/16/32/exFAT.
- Per ulteriori informazioni sulla compatibilità del dispositivo USB in uso, visitare il sito di assistenza riportato sulla retrocopertina.
- Per ulteriori informazioni sui formati di file supportati, vedere "Formati supportati per la riproduzione USB" (pagina 19).

- 1 **Abbassare il volume sull'apparecchio.**
- 2 **Collegare il dispositivo USB alla porta USB.**
- 3 **Premere HOME, quindi toccare [USB].**
Viene avviata la riproduzione.

Per rimuovere il dispositivo

Disattivare l'unità oppure ruotare l'interruttore di accensione sulla posizione di disattivazione ACC, quindi rimuovere il dispositivo USB.

Riproduzione di un dispositivo BLUETOOTH

È possibile riprodurre contenuti su un dispositivo connesso che supporta BLUETOOTH A2DP (Advanced Audio Distribution Profile).



- 1 **Effettuare la connessione BLUETOOTH con il dispositivo audio (pagina 7).**
- 2 **Premere HOME, quindi toccare [Audio BT].**
- 3 **Avviare la riproduzione sul dispositivo audio.**

Note

- A seconda del dispositivo audio, le relative informazioni, quali titolo, numero/durata del brano e stato della riproduzione, potrebbero non venire visualizzate sul presente apparecchio.
- Anche se si cambia sorgente sul presente apparecchio, la riproduzione del dispositivo audio non viene arrestata.
- L'associazione BLUETOOTH non è possibile mentre è in esecuzione Apple CarPlay.

Per adeguare il livello del volume del dispositivo BLUETOOTH ad altre sorgenti

È possibile ridurre le differenze di volume tra il presente apparecchio e il dispositivo BLUETOOTH: Durante la riproduzione, toccare **⋮**, quindi toccare [Livello di ingresso]. Impostare il livello del volume tra [-6] e [+6].

Ricerca e riproduzione dei brani

Riproduzione ripetuta e in ordine casuale

- 1 **Durante la riproduzione, toccare più volte **↺** (ripeti) o **↻** (ordine casuale) fino a visualizzare il modo di riproduzione desiderato.**

La riproduzione nel modo di riproduzione selezionato potrebbe impiegare qualche tempo ad avviarsi.

I modi di riproduzione disponibili variano a seconda della sorgente audio selezionata e del dispositivo collegato.

Ricerca di un file dalla schermata dell'elenco

- 1 **Durante la ricezione USB, toccare **☰**.**
Viene visualizzata la schermata dell'elenco della voce in fase di riproduzione.

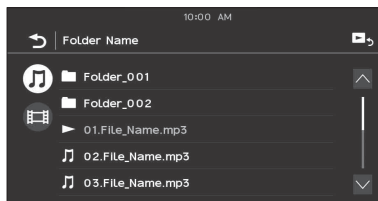

Toccare **🎵** (audio) o **🎬** (video) per visualizzare l'elenco per tipo di file.

- 2 **Toccare la voce desiderata.**
Viene avviata la riproduzione.

Altre impostazioni durante la riproduzione

Altre impostazioni sono disponibili in ciascuna sorgente toccando **•••**. Le voci disponibili variano in base alla sorgente.

Picture EQ

Regola la qualità dell'immagine in base ai propri gusti: [Dinamica], [Standard], [Cinema], [Personalizzata].

(Disponibile soltanto se il freno a mano è azionato ed è selezionato video USB.)

Rapporto di formato

Consente di selezionare un rapporto di formato per lo schermo dell'apparecchio.

(Disponibile soltanto se il freno a mano è azionato ed è selezionato video USB.)

Normale

Visualizza un'immagine a 4:3 con le dimensioni originali, con le bande laterali che riempiono lo schermo a 16:9.

Zoom

Visualizza un'immagine a 16:9 che è stata convertita in un formato Letterbox 4:3.

Pieno

Visualizza un'immagine a 16:9 con le dimensioni originali.

Didascalie

Ingrandisce l'immagine in orizzontale, adattando nel contempo le didascalie nella schermata.

Chiamata in vivavoce

Per utilizzare un telefono cellulare, collegarlo al presente apparecchio. Per ulteriori informazioni, consultare "Preparazione di un dispositivo BLUETOOTH" (pagina 7).



Nota

Le funzioni di chiamata in vivavoce descritte qui di seguito sono disponibili solo quando è disattivata la funzione Apple CarPlay. Quando è attivata la funzione Apple CarPlay, utilizzare le funzioni di chiamata in vivavoce della relativa applicazione.

Ricezione di una chiamata

- 1 **Alla ricezione di una chiamata, toccare .**
La chiamata telefonica viene avviata.

Nota

Il tono di chiamata e la voce dell'interlocutore vengono emessi solo dai diffusori anteriori.

Per rifiutare/terminare una chiamata

Toccare .

Effettuazione di una chiamata

- 1 Premere HOME, quindi toccare [Telefono].
- 2 Toccare una delle icone sul display del telefono BLUETOOTH.

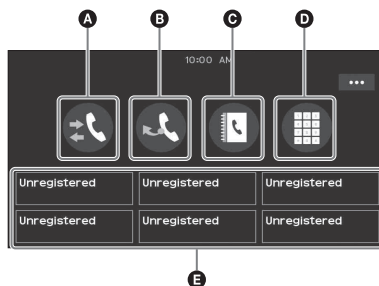

A (registro chiamate)*

Selezionare un contatto dal registro chiamate. L'apparecchio conserva in memoria le ultime 20 chiamate.

B (ricomposizione)

Chiamare automaticamente l'ultimo contatto utilizzato.

(rubrica)*

Selezionare un contatto dall'elenco dei nomi/dei numeri della rubrica. Per cercare il contatto desiderato in ordine alfabetico nell'elenco dei nomi, toccare .

(immissione di un numero telefonico)

Immettere il numero telefonico.

Elenco dei numeri telefonici di preselezione

Selezionare il contatto memorizzato.

Per memorizzare il contatto, vedere "Preimpostazione dei numeri di telefono" (pagina 14).

* Il telefono cellulare deve supportare PBAP (Phone Book Access Profile).

3 Toccare .

La chiamata telefonica viene avviata.

Preimpostazione dei numeri di telefono

L'apparecchio può memorizzare fino a 6 contatti nell'elenco.

1 Sullo schermo del telefono, selezionare il numero di telefono che si desidera memorizzare nel numero di preselezione scegliendolo dalla rubrica.

Viene visualizzata la schermata di conferma.

2 Toccare [Agg. a preimp.].

3 Selezionare l'elenco dei numeri di telefono preimpostati dove è memorizzato il numero telefonico.

Il contatto viene memorizzato nell'elenco dei numeri di telefono preimpostati.

Operazioni eseguibili durante una chiamata

Per regolare il volume della suoneria

Ruotare la manopola di controllo del volume durante la ricezione di una chiamata.

Per regolare il volume della voce dell'interlocutore

Ruotare la manopola di controllo del volume durante una chiamata.

Regolazione del volume per l'interlocutore (regolazione del guadagno del microfono)

Durante una chiamata in vivavoce, toccare , quindi impostare [Guadagno mic.] su [Alto], [Medio] o [Basso].

Riduzione di eco e disturbi (modo eliminazione dell'eco/eliminazione dei disturbi)

Durante una chiamata, toccare , quindi impostare [Qualità del parlato] su [Modo 1] o [Modo 2].

Per passare dalla modalità vivavoce alla modalità telefono e viceversa

Durante una chiamata, toccare  per commutare l'audio della chiamata tra l'apparecchio e il telefono cellulare.

Nota

A seconda del telefono cellulare in uso, questa operazione potrebbe non essere disponibile.

Per rispondere automaticamente a una chiamata in arrivo

Toccare , quindi impostare [Risposta automatica] su [ON].

Apple CarPlay

Apple CarPlay consente di utilizzare il proprio iPhone in auto in modo da mantenere la concentrazione sulla strada.

Note sull'utilizzo di Apple CarPlay

- È necessario iPhone con iOS 7.1 o versioni successive. Prima dell'uso aggiornare all'ultima versione iOS.
- È possibile utilizzare Apple CarPlay su iPhone 5 o versioni successive.
- Per informazioni dettagliate sui modelli compatibili, fare riferimento all'elenco delle compatibilità sul sito dell'assistenza riportato sulla retrocopertina.
- Per informazioni dettagliate su Apple CarPlay, fare riferimento al manuale in dotazione con il proprio iPhone oppure visitare il sito Web di Apple CarPlay.
- Poiché si utilizza il GPS del proprio iPhone, posizionare l'iPhone in un punto in cui riesce a ricevere facilmente un segnale GPS.

1 Collegare l'iPhone alla porta USB.

Per collegare un iPhone, servirsi di un cavo di collegamento USB per iPhone (non in dotazione).

2 Premere HOME, quindi toccare l'icona Apple CarPlay.

Il display del proprio iPhone viene visualizzato nel display dell'unità. Toccare e controllare le applicazioni.

L'uso del logo Apple CarPlay indica che un'interfaccia utente di un veicolo soddisfa gli standard di prestazioni Apple. Apple non si assume alcuna responsabilità in merito al funzionamento del veicolo o alla conformità con gli standard normativi e di sicurezza.





Nota: l'uso del prodotto con un iPhone può influire sulle prestazioni wireless.

Comando gesti

È possibile eseguire operazioni utilizzate di frequente facendo scorrere il dito sul display di ricezione/riproduzione.

Nota

I comandi a gesti descritti di seguito non sono disponibili nella schermata di Apple CarPlay.

Azione	Per
 Spostarsi da sinistra a destra	Ricezione radio: cerca le stazioni successive.
	Riproduzione video/audio: salta in avanti di un file/una traccia.
 Spostarsi da destra a sinistra	Ricezione radio: cerca le stazioni precedenti.
	Riproduzione video/audio: salta indietro di un file/una traccia.
 Spostarsi in alto	Ricezione radio: riceve le stazioni memorizzate (va avanti).
 Spostarsi in basso	Ricezione radio: riceve le stazioni memorizzate (va indietro).

Impostazioni

Operazioni di base delle impostazioni

È possibile impostare voci nelle seguenti categorie di impostazioni:

Impostazioni generali (Generale), Impostazioni audio (Audio), Impostazioni Video (Visuale), Impostazioni BLUETOOTH (Bluetooth)

- 1 Premere **HOME**, quindi toccare [Impostazioni].
- 2 Toccare una delle categorie di configurazione.
Le voci che possono essere impostate sono diverse a seconda della sorgente e delle impostazioni.
- 3 Spostare la barra di scorrimento in alto e in basso per selezionare la voce desiderata.

Per tornare al display precedente

Toccare .

Per tornare alla schermata di riproduzione

Toccare .

Impostazioni generali (Generale)

Lingua

Consente di selezionare la lingua di visualizzazione: [English], [Español], [Français], [Deutsch], [Italiano], [Português], [Русский], [العربية], [العربية], [简体中文], [繁體中文], [한국어].

Dimostrazione

Consente di attivare la dimostrazione: [OFF], [ON].

Data/Ora

Imp. Data/Ora

Consente di impostare la data e l'orologio: [Auto(DAB)], [Manuale].

Formato data

Consente di selezionare il formato: [DD/MM/YY], [MM/DD/YY], [YY/MM/DD].

Formato ora

Consente di selezionare il formato: [12 ore], [24 ore].

Segnale acustico

Consente di attivare il segnale acustico relativo alle operazioni: [OFF], [ON].

Telecamera posteriore

Consente di selezionare l'immagine proveniente dalla videocamera posteriore: [OFF], [Normale] [Inversa] (immagine speculare).

[Regolazione linea di guida] consente di regolare la guida sull'immagine proveniente dalla videocamera posteriore.

Toccare il lato vicino **A** o il lato lontano **B** (porzioni rosse) della guida da regolare.

Toccare </^/>/v per regolare la posizione della guida e toccare [→←] o [↔] per regolare la larghezza della guida.

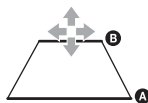

Comando sterzo

Consente di selezionare il modo di immissione del telecomando collegato. Per prevenire problemi di funzionamento, prima dell'uso accertarsi di fare corrispondere il modo di immissione con il telecomando collegato.

Personalizzata

Modalità di inserimento per il telecomando da volante (attenersi alle procedure di  per registrare le funzioni sul telecomando collegato).

Preselezione

Modo di immissione per il telecomando cablati escluso il telecomando da volante.



Viene visualizzato il pannello dei comandi sul volante.

1 Tenere premuto il pulsante che si desidera assegnare al volante.

Il pulsante sul pannello si illumina (standby).

2 Tenere premuto il pulsante sul volante a cui si desidera assegnare la funzione.

Il pulsante sul pannello cambierà colore (evidenziato o circondato da una riga arancione).

3 Per registrare altre funzioni, ripetere i passi 1 e 2.

(Disponibile solo se [Comando sterzo] è impostato su [Personalizzata].)

Note

- Durante l'applicazione delle impostazioni, il telecomando collegato non può essere utilizzato anche se alcune funzioni sono già state registrate. Utilizzare i pulsanti sull'unità.
- Se si verifica un errore durante la registrazione, tutte le informazioni registrate vengono cancellate. Ricominciare la registrazione dall'inizio.
- Questa funzione potrebbe non essere disponibile su alcuni veicoli. Per ulteriori informazioni sulla compatibilità del veicolo in uso, visitare il sito Web relativo all'assistenza riportato sulla retrocopertina.

Riprist. fabbrica

Consente di inizializzare tutte le impostazioni in base a quelle predefinite.

Versione del firmware

Consente di aggiornare e confermare la versione firmware.

Licenze open source

Consente di visualizzare le licenze software.

Impostazioni audio (Audio)

EXTRA BASS

Consente di rafforzare il suono dei bassi in sincronizzazione con il livello del volume: [OFF], [1], [2].

EQ10/Subwoofer

Consente di selezionare la curva dell'equalizzatore e regolare il livello del subwoofer.

EQ10

Consente di selezionare la curva dell'equalizzatore: [OFF], [R&B], [Rock], [Pop], [Hip-Hop], [Dance], [EDM], [Jazz], [Soul], [Country], [Personalizzata]. [Personalizzata] regola la curva dell'equalizzatore: da -6 a +6.

Subwoofer

Consente di regolare il livello di volume del subwoofer: [OFF], da -10 a +10.

Bilanc./Dissolv.

Consente di regolare il livello di balance/fader.

Bilanciament

Consente di regolare il bilanciamento dell'audio tra i diffusori sinistro e destro: da [S15] a [D15].

Dissolvement

Consente di regolare il bilanciamento dell'audio tra i diffusori anteriore e posteriore: da [Anteriore 15] a [Retro 15].

Crossover

Consente di regolare la frequenza di taglio e la fase del subwoofer.

Filtro passa alto

Consente di selezionare la frequenza di taglio dei diffusori anteriore e posteriore: [OFF], [50Hz], [60Hz], [80Hz], [100Hz], [120Hz].

Filtro passa basso

Consente di selezionare la frequenza di taglio del subwoofer: [OFF], [50Hz], [60Hz], [80Hz], [100Hz], [120Hz].

Fase del subwoofer

Consente di selezionare la fase del subwoofer: [Normale], [Inversa].

DSO (Dynamic Stage Organizer)

Aumenta l'emissione audio: [OFF], [Basso], [Medio], [Alto].

Impostazioni Video (Visuale)

Sfondo

Consente di modificare lo sfondo toccando il colore desiderato.

Regolazione di luminosità

Consente di attenuare la luminosità del display: [OFF], [Automatico], [ON]. ([Automatico] è disponibile solo se il cavo di controllo dell'illuminazione è collegato e funziona quando i fari anteriori del veicolo sono accesi.) [🔍] consente di selezionare il livello di luminosità se è attivato l'attenuatore di luminosità: da -5 a +5.

Regolaz. pannello sfioram.

Consente di regolare la calibratura del pannello a sfioramento in caso di mancata corrispondenza tra il punto da toccare e la relativa voce.

Impostazioni BLUETOOTH (Bluetooth)

Connessione Bluetooth

Consente di attivare il segnale BLUETOOTH: [OFF], [ON], [Associazione] (entra nel modo standby per l'associazione).

Info disp. Bluetooth

Consente di visualizzare le informazioni del dispositivo collegato all'apparecchio. (Disponibile solo quando [Connessione Bluetooth] è impostato su [ON] e un dispositivo BLUETOOTH è collegato all'apparecchio.)

Reimpostazione Bluetooth

Consente di inizializzare tutte le impostazioni relative alla funzione BLUETOOTH come informazioni sull'associazione, registro chiamate, informazioni sui dispositivi BLUETOOTH collegati ecc.

Informazioni aggiuntive

Aggiornamento del firmware

Per aggiornare il firmware, consultare il sito dell'assistenza sulla retrocopertina, quindi attenersi alle istruzioni online.

Nota

Durante l'aggiornamento, non rimuovere il dispositivo USB.

Precauzioni

- L'antenna elettrica si estende automaticamente.
- Quando si trasferisce la proprietà oppure si rottama la propria auto con l'apparecchio installato, inizializzare tutte le impostazioni in base a quelle predefinite eseguendo il ripristino delle impostazioni predefinite (pagina 16).
- Non bagnare l'apparecchio.

Note sulla sicurezza

- Rispettare i regolamenti, le norme e le leggi sul traffico in vigore nel proprio paese.
- Durante la guida
 - Non guardare né utilizzare l'apparecchio per evitare di distrarsi e causare incidenti. Parcheggiare l'auto in un luogo sicuro prima di guardare o utilizzare l'apparecchio.
 - Non utilizzare la funzione di impostazione né altre funzioni che possano causare distrazione durante la guida.
 - Durante la guida in retromarcia, per una maggiore sicurezza voltarsi e guardare in tale direzione e osservare l'area circostante anche se la videocamera posteriore è collegata. Non affidarsi esclusivamente alla videocamera posteriore.
- Durante l'uso
 - Non inserire mani, dita o corpi estranei all'interno dell'apparecchio per evitare di ferirsi o di danneggiare l'apparecchio stesso.
 - Tenere gli oggetti di piccole dimensioni fuori dalla portata dei bambini.
 - Accertarsi di allacciare le cinture di sicurezza per evitare lesioni in caso di un movimento brusco dell'auto.

Per evitare incidenti

Le immagini vengono visualizzate soltanto dopo che l'auto è stata parcheggiata e che il freno a mano è stato azionato.

Se l'auto inizia a muoversi durante la riproduzione video, viene visualizzato il seguente avviso e non è possibile vedere il video.

[Video bloccato per sicurezza.]

Non utilizzare l'apparecchio o il monitor durante la guida.

Note sul pannello LCD

- Non bagnare il pannello LCD né esporlo a liquidi. Ciò potrebbe causare problemi di funzionamento.

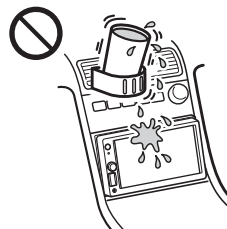

- Non esercitare pressione sul pannello LCD per evitare distorsioni dell'immagine o problemi di funzionamento (per esempio, l'immagine potrebbe risultare non nitida oppure il pannello LCD potrebbe danneggiarsi).
- Toccare il pannello LCD solo con le dita per evitare di danneggiarlo o romperlo.
- Pulire il pannello LCD con un panno asciutto morbido. Non utilizzare solventi quale benzene, trielina o detersivi disponibili in commercio o spray antistatici.
- Non utilizzare l'apparecchio a temperature non comprese tra 0 °C e 40 °C.
- Se l'auto viene parcheggiata in luoghi freddi o caldi, l'immagine potrebbe risultare non nitida. Tuttavia, ciò non indica che il monitor sia danneggiato; l'immagine torna a essere nitida non appena la temperatura all'interno dell'auto raggiunge valori normali.
- Sul monitor potrebbero apparire alcuni punti fissi blu, rossi o verdi. Tali punti sono detti "punti luminosi" ed è possibile trovarli su qualsiasi schermo LCD. Il pannello LCD è un prodotto di elevata precisione, con oltre il 99,99% di segmenti operativi. Tuttavia, è possibile che una piccola percentuale (solitamente lo 0,01%) dei segmenti non si illumini correttamente. Ad ogni modo, tale fenomeno non influenza la visualizzazione.

Note sul pannello a sfioramento

- Questo apparecchio utilizza un pannello a sfioramento resistivo. Toccare direttamente il pannello con la punta delle dita.
- L'apparecchio non supporta le operazioni multi-tocco.
- Non toccare il pannello con oggetti appuntiti quali aghi, penne o unghie. L'apparecchio non supporta le operazioni eseguite con un pennino.
- Non lasciare alcun oggetto a contatto con il pannello a sfioramento. Se il pannello viene toccato con un oggetto invece che con le dita, l'apparecchio potrebbe non rispondere correttamente.
- Poiché per il pannello viene utilizzato materiale in vetro, non sottoporre l'unità a forti urti. Se si verificano incrinature o scheggiature sul pannello, non toccare la parte danneggiata in quanto potrebbero verificarsi lesioni.
- Tenere altri dispositivi elettrici lontani dal pannello a sfioramento. In caso contrario, potrebbero causare problemi di funzionamento al pannello a sfioramento.

Formati supportati per la riproduzione USB

- WMA (.wma)*1*2
Frequenza bit: 48 kbps – 192 kbps (Supporta variable bit rate (VBR))*3
Frequenza di campionamento*4: 44,1 kHz
- MP3 (.mp3)*1*2
Frequenza bit: 48 kbps – 320 kbps (Supporta variable bit rate (VBR))*3
Frequenza di campionamento*4: 32 kHz, 44,1 kHz, 48 kHz
- AAC (.m4a)*1*2
Frequenza bit: 40 kbps – 320 kbps (Supporta variable bit rate (VBR))*3
Frequenza di campionamento*4: 8 kHz – 48 kHz
Bit per campione (Bit di quantizzazione): 16 bits
- FLAC (.flac)*1*6
Frequenza di campionamento*4: 8 kHz – 48 kHz
Bit per campione (Bit di quantizzazione): 16 bits
- WAV (.wav)*1
Frequenza di campionamento*4: 8 kHz – 48 kHz
Bit per campione (Bit di quantizzazione): 16 bits, 24 bits
- Xvid (.avi)
Codec video: Profilo semplice avanzato MPEG-4
Codec audio: MP3 (MPEG-1 Layer3)
Frequenza bit: max. 4 Mbps
Frequenza frame: max. 30 fps (30p/60i)
Risoluzione: max. 1280 × 720*5
- MPEG-4 (.mp4)
Codec video: Profilo semplice avanzato MPEG-4, Profilo Baseline AVC
Codec audio: AAC
Frequenza bit: max. 4 Mbps
Frequenza frame: max. 30 fps (30p/60i)
Risoluzione: max. 1280 × 720*5

- WMV (.wmv, .avi)*1
Codec video: WMV3, WVC1
Codec audio: MP3, WMA
Frequenza bit: max. 6 Mbps
Frequenza frame: max. 30 fps
Risoluzione: max. 720 × 480*5
- MKV (.mkv)
Codec video: Profilo semplice avanzato MPEG-4, Profilo Baseline AVC
Codec audio: MP3, AAC
Frequenza bit: max. 5 Mbps
Frequenza frame: max. 30 fps
Risoluzione: max. 1280 × 720*5

*1 Non è possibile riprodurre file protetti da copyright e file audio multicanale.

*2 Non è possibile riprodurre file DRM (Digital Rights Management).

*3 Sono incluse velocità in bit non standard o non garantite, a seconda della frequenza di campionamento.

*4 La frequenza di campionamento potrebbe non corrispondere per tutti i codificatori.

*5 Questi numeri indicano la risoluzione massima del video riproducibile, non la risoluzione del display del lettore. La risoluzione del display è pari a 800 × 480.

*6 La visualizzazione delle informazioni dei tag non è supportata.

Nota

Non è possibile riprodurre alcuni file anche se i loro formati sono supportati dall'apparecchio.

Informazioni sull'iPhone

- Per ulteriori informazioni sui modelli iPhone compatibili, visitare il sito di assistenza riportato sulla retrocopertina.
- L'uso dell'adesivo Made for Apple indica che un accessorio è stato progettato per essere collegato specificamente al prodotto Apple indicato ed è stato certificato dallo sviluppatore per soddisfare gli standard di prestazioni di Apple. Apple non si assume alcuna responsabilità in merito al funzionamento del dispositivo o alla conformità con gli standard normativi e di sicurezza.
Nota: l'uso dell'accessorio con un prodotto Apple può influire sulle prestazioni wireless.

Avviso relativo alla licenza

Il presente prodotto contiene software che Sony utilizza in base a un accordo di licenza con il titolare dei diritti d'autore. Abbiamo l'obbligo di comunicare il contenuto dell'accordo ai clienti secondo la richiesta del titolare dei diritti d'autore del software.

Per ulteriori informazioni sulle licenze software, vedere pagina 17.

Avviso correlato al software applicato GNU GPL/LGPL

Il presente prodotto contiene software soggetto alla seguente licenza GNU General Public License (di seguito "GPL") o GNU Lesser General Public License (di seguito "LGPL"). Tali licenze stabiliscono che i clienti hanno il diritto di acquistare, modificare e ridistribuire il codice sorgente di tale software nel rispetto dei termini della GPL o LGPL visualizzati sull'apparecchio.

Il codice sorgente del software elencato in precedenza è disponibile sul Web.

Per scaricare, accedere al seguente URL, quindi selezionare il nome del modello "XAV-AX1005DB".

URL: <http://www.sony.net/Products/Linux/>

Sony non può rispondere ad alcuna richiesta relativa al codice sorgente.

Per eventuali domande o problemi riguardanti l'apparecchio non trattati nelle presenti Istruzioni per l'uso, rivolgersi al più vicino rivenditore Sony.

Caratteristiche tecniche

Monitor

Tipo di display: monitor LCD a colori con formato Wide

Dimensioni: 6,2 pollici

Sistema: TFT a matrice attiva

Numero di pixel:

1.152.000 pixel (800 × 3 (RGB) × 480)

Sistema di colore:

Selezione automatica PAL/NTSC per terminale CAMERA IN

Sintonizzatore

DAB/DAB+

Gamma di sintonia: 174,928 MHz – 239,200 MHz

Terminale dell'antenna:

Connettore dell'antenna esterna

FM

Gamma di frequenze: 87,5 MHz - 108,0 MHz

Sensibilità utilizzabile: 7 dBf

Rapporto segnale-rumore: 70 dB (mono)

Separazione a 1 kHz: 45 dB

AM

Gamma di frequenze: 531 kHz – 1.602 kHz

Sensibilità: 32 µV

Letture USB

Interfaccia: USB (Hi-speed)

Alimentazione massima: 1,5 A

Comunicazione wireless

Sistema di comunicazione:

Standard BLUETOOTH versione 3.0

Uscita:

Standard BLUETOOTH Power Class 2
(Max. condotto +1 dBm)

Raggio di comunicazione massimo*1:

Circa 10 m l'uno di fronte all'altro

Banda di frequenza:

Banda da 2,4 GHz (da 2,4000 GHz a 2,4835 GHz)

Metodo di modulazione: FHSS

Profili BLUETOOTH compatibili*2:

A2DP (Advanced Audio Distribution Profile) 1.3

AVRCP (Audio Video Remote Control Profile) 1.3

HFP (Handsfree Profile) 1.6

PBAP (Phone Book Access Profile) 1.1

Codec corrispondenti: SBC, AAC

*1 Il raggio effettivo varia in base a fattori quali ostacoli tra i dispositivi, campi magnetici attorno a un forno a microonde, elettricità statica, sensibilità della ricezione, prestazioni dell'antenna, sistema operativo, applicazione software e così via.

*2 I profili standard BLUETOOTH indicano lo scopo della comunicazione BLUETOOTH tra dispositivi.

Amplificatore di potenza

Uscite: uscite diffusori

Impedenza diffusori: 4 Ω – 8 Ω

Potenza di uscita massima: 55 W \times 4 (a 4 Ω)

Generali

Requisiti di alimentazione: batteria auto da 12 V CC (massa negativa)

Consumo di corrente nominale: 10 A

Dimensioni:

Circa 178 mm \times 100 mm \times 141 mm (l/a/p)

Dimensioni di montaggio:

Circa 182 mm \times 111 mm \times 121 mm (l/a/p)

Peso: circa 0,9 kg

Contenuto della confezione:

Unità principale (1)

Elementi per l'installazione e i collegamenti (1 set)

Microfono (1)

Rivolgersi al rivenditore per informazioni più dettagliate.

Il design e le caratteristiche tecniche sono soggetti a modifiche senza preavviso.

Informazioni su copyright

Bluetooth® e i relativi loghi sono marchi di fabbrica registrati di proprietà di Bluetooth SIG, Inc. L'uso di tali marchi è concesso in licenza a Sony Corporation. Tutti gli altri marchi di fabbrica o marchi di fabbrica registrati sono di proprietà delle rispettive aziende.

Windows Media è un marchio di fabbrica registrato o marchio di fabbrica di Microsoft Corporation negli Stati Uniti e/o in altri paesi.

Questo prodotto è tutelato da specifici diritti di proprietà intellettuale di Microsoft Corporation. L'uso o la distribuzione della tecnologia in questione al di fuori del presente prodotto sono vietati senza apposita licenza concessa da Microsoft o da una filiale Microsoft autorizzata.

Apple, iPhone e Lightning sono marchi di proprietà di Apple Inc., registrati negli Stati Uniti d'America e in altri Paesi. Apple CarPlay è un marchio commerciale di Apple Inc.

IOS è un marchio di fabbrica o un marchio di fabbrica registrato di Cisco negli Stati Uniti e in altri paesi ed è utilizzato su licenza.

IL PRESENTE PRODOTTO È CONCESSO IN LICENZA IN BASE AL PORTAFOGLIO DEI BREVETTI MPEG-4 VISUAL PER L'USO PERSONALE E NON COMMERCIALE DI UN UTENTE PER LA DECODIFICA DI VIDEO SECONDO LO STANDARD MPEG-4 VISUAL ("MPEG-4 VIDEO") CODIFICATO DA UN UTENTE PER FINI PRIVATI E NON COMMERCIALI E/O OTTENUTO DA UN FORNITORE VIDEO AUTORIZZATO DA MPEG LA PER LA DISTRIBUZIONE DI VIDEO MPEG-4. NON VIENE GARANTITA ALCUNA LICENZA PER ALTRI TIPI DI USO.

INFORMAZIONI AGGIUNTIVE, INCLUSE QUELLE RELATIVE A LICENZE E UTILIZZI PROMOZIONALI, INTERNI E COMMERCIALI, SONO DISPONIBILI PRESSO MPEG LA, LLC. FARE RIFERIMENTO A [HTTP://WWW.MPEGLA.COM](http://www.mpegla.com)

Tutti gli altri marchi sono di proprietà dei rispettivi proprietari.

Guida alla soluzione dei problemi

Fare riferimento alla seguente lista di verifica per risolvere la maggior parte dei problemi che si potrebbero verificare durante l'uso di questo apparecchio.

Prima di esaminare l'elenco che segue, verificare le procedure di collegamento e d'uso dell'apparecchio.

Per informazioni sull'utilizzo del fusibile e sulla rimozione dell'apparecchio dal cruscotto, consultare "Collegamenti e installazione" (pagina 26).

Se il problema persiste, visitare il sito di assistenza riportato sulla retrocopertina.

Generali

Non viene emesso alcun segnale acustico.

→ Un amplificatore di potenza opzionale è collegato e l'amplificatore incorporato non viene utilizzato.

Si è bruciato il fusibile.

Quando si cambia la posizione della chiave di accensione, l'apparecchio emette un disturbo.

→ I cavi non sono collegati correttamente al connettore di alimentazione accessoria dell'auto.

Il display viene disattivato/non viene visualizzato sul monitor.

→ La funzione di spegnimento del monitor è attiva (pagina 6).
– Toccare un punto qualsiasi del display per riattivarlo.

Non è possibile selezionare le voci di menu.

→ Le voci di menu non disponibili sono visualizzate in grigio.

Le funzioni USB non operano correttamente.

→ Non utilizzare una prolunga USB poiché potrebbe causare un deterioramento della qualità del segnale.
– Utilizzare un cavo USB più corto quando si collega un dispositivo USB o sostituire il cavo USB con un cavo nuovo.

Non è possibile utilizzare l'apparecchio.

→ Tenere premuto HOME per più di 10 secondi per riavviare l'apparecchio. Per tutelare la propria sicurezza, non riavviare l'apparecchio durante la guida.

Funzionamento del pannello a sfioramento

Quando viene toccato, il pannello a sfioramento non risponde correttamente.

- Toccare un punto del pannello a sfioramento alla volta. Se vengono toccate contemporaneamente due o più parti del pannello a sfioramento, questo non funziona correttamente.
- Calibrare il pannello a sfioramento del display (pagina 17).
- Toccare con decisione la parte del pannello sensibile alla pressione.

Le operazioni multi-tocco non sono riconosciute.

→ L'apparecchio non supporta le operazioni multi-tocco.

Ricezione radiofonica

La ricezione radio è di scarsa qualità.

Si verificano scariche statiche.

→ Collegare saldamente l'antenna.

RDS

PTY visualizza [PTY non trovato].

→ La stazione corrente non è una stazione RDS oppure la ricezione radio è di scarsa qualità.

Dopo alcuni secondi di ascolto, viene avviata la funzione Seek.

→ La stazione non è TP oppure il segnale è debole.
– Disattivare TA (pagina 10).

Non viene trasmesso alcun notiziario sul traffico.

→ Attivare TA (pagina 10).
→ La stazione non trasmette notiziari sul traffico pur essendo una stazione TP.
– Sintonizzarsi su un'altra stazione.

Ricezione radio DAB/DAB+

Non è possibile ricevere le stazioni.

→ Vedere [Nessuna stazione] (pagina 25) per informazioni su quando non è possibile ricevere il segnale DAB.

Non viene trasmesso alcun notiziario sul traffico.

→ Disabilitare gli annunci DAB (pagina 11).
– Gli annunci sul traffico non sono disponibili mentre sono abilitati gli annunci DAB.

Immagine

**Non viene visualizzata alcuna immagine/
l'immagine è disturbata.**

- Uno dei collegamenti non è stato effettuato in modo corretto.
- Verificare il collegamento tra il presente apparecchio e l'altro dispositivo, quindi impostare il selettore di ingresso del dispositivo sulla sorgente corrispondente al presente apparecchio.
- L'installazione non è corretta.
 - Installare l'apparecchio con un'angolazione inferiore a 30° in una parte stabile dell'auto.
- Il cavo del freno a mano (verde chiaro) non è collegato al cavo di commutazione del freno a mano oppure il freno a mano non è stato azionato.

L'immagine non si adatta allo schermo.

- Il rapporto di formato è fisso sulla sorgente di riproduzione.

Audio

**Non viene riprodotto alcun suono/l'audio salta/
l'audio si interrompe.**

- Uno dei collegamenti non è stato effettuato in modo corretto.
- Verificare il collegamento tra il presente apparecchio e l'altro dispositivo collegato, quindi impostare il selettore di ingresso del dispositivo sulla sorgente corrispondente al presente apparecchio.
- L'installazione non è corretta.
 - Installare l'apparecchio con un'angolazione inferiore a 30° in una parte stabile dell'auto.
- L'apparecchio è impostato sul modo di pausa/ricerca rapida all'indietro/in avanti.
- Le impostazioni per le uscite non sono corrette.
- Il volume è troppo basso.
- La funzione ATT è attivata.
- Il formato non è supportato.
 - Verificare che il formato sia supportato dal presente apparecchio (pagina 19).

L'audio è disturbato.

- Allontanare i cavi e i fili gli uni dagli altri.

Riproduzione USB

Non è possibile riprodurre i file.

- Ricollegare il dispositivo USB.

Il dispositivo USB necessita di un tempo maggiore per avviare la riproduzione.

- Il dispositivo USB contiene file di grandi dimensioni o con una struttura ad albero complessa.

Non è possibile riprodurre file audio.

- I dispositivi USB formattati con file system diversi da FAT12, FAT16, FAT32 o exFAT non sono supportati.*

* Questo apparecchio supporta FAT12, FAT16, FAT32 e exFAT, tuttavia è possibile che alcuni dispositivi USB non supportino tutti questi FAT. Per ulteriori informazioni, consultare le istruzioni per l'uso del dispositivo USB o contattare il produttore.

Funzione BLUETOOTH

L'altro dispositivo BLUETOOTH non rileva il presente apparecchio.

- Impostare [Connessione Bluetooth] su [ON] (pagina 17).
- Durante la connessione con un dispositivo BLUETOOTH, l'apparecchio non può essere rilevato da altri dispositivi. Terminare la connessione corrente e ricercare l'apparecchio dall'altro dispositivo.
- A seconda dello smartphone o del telefono cellulare, potrebbe essere necessario eliminare l'apparecchio dalla cronologia dello smartphone collegato o del telefono cellulare, quindi sintonizzarli di nuovo (pagina 7).

Non è possibile stabilire la connessione.

- Verificare le procedure di associazione e connessione facendo riferimento al manuale dell'altro dispositivo ecc., quindi eseguire di nuovo l'operazione.

Il nome del dispositivo rilevato non viene visualizzato.

- A seconda dello stato dell'altro dispositivo, è possibile che il nome non venga visualizzato.

Non viene emesso alcun tono di chiamata.

- Aumentare il volume durante la ricezione di una chiamata.

Il volume della voce dell'interlocutore è basso.

- Aumentare il volume durante la chiamata.

L'interlocutore dice che il volume è troppo basso o alto.

- Regolare il livello [Guadagno mic.] (pagina 14).

Durante le conversazioni telefoniche si verifica il fenomeno dell'eco o un disturbo.

- Abbassare il volume.
- Impostare [Qualità del parlato] su [Modo 1] o [Modo 2] (pagina 14).
- Se il rumore ambientale risulta elevato durante la chiamata telefonica, tentare di ridurlo.
 - Chiudere il finestrino se il rumore proveniente dalla strada è eccessivamente alto.
 - Se il rumore proveniente da un condizionatore è elevato, abbassare la potenza del condizionatore.

La qualità audio del telefono è scarsa.

- La qualità audio del telefono dipende dalle condizioni di ricezione del telefono cellulare.
 - Se la ricezione è scarsa, spostare l'auto in un luogo in cui il segnale del telefono cellulare risulti più potente.

Il livello di volume del dispositivo BLUETOOTH connesso è basso o alto.

- Il livello di volume varia in base al dispositivo BLUETOOTH.
 - Ridurre le differenze di volume tra il presente apparecchio e il dispositivo BLUETOOTH (pagina 12).

L'audio salta durante lo streaming audio oppure la connessione BLUETOOTH non riesce.

- Ridurre la distanza tra l'apparecchio e il dispositivo BLUETOOTH.
- Se il dispositivo BLUETOOTH si trova in una custodia che causa l'interruzione del segnale, rimuoverlo dalla custodia durante l'uso.
- Nelle vicinanze vengono utilizzati più dispositivi BLUETOOTH o altri dispositivi (per es. dispositivi radio Ham) che emettono onde radio.
 - Spegnerli gli altri dispositivi.
 - Aumentare la distanza tra l'apparecchio e gli altri dispositivi.
- L'audio di riproduzione si arresta momentaneamente durante la connessione del presente apparecchio a un telefono cellulare. Non si tratta di un problema di funzionamento.

Il dispositivo BLUETOOTH collegato non può essere controllato durante lo streaming audio.

- Verificare che il dispositivo BLUETOOTH connesso supporti il profilo AVRCP.

Non è possibile utilizzare alcune funzioni.

- Verificare se il dispositivo con cui è stata stabilita la connessione supporta le funzioni in questione.

Una chiamata viene accettata accidentalmente.

- Il telefono con cui si sta stabilendo la connessione è impostato in modo da rispondere a una chiamata automaticamente.
- [Risposta automatica] su questo apparecchio è impostato su [ON] (pagina 14).

L'associazione non è stata effettuata entro l'intervallo di tempo previsto.

- A seconda del dispositivo di connessione, il limite di tempo previsto per l'associazione potrebbe essere breve. Cercare di completare l'operazione entro tale limite.

Non è possibile effettuare l'associazione.

- Potrebbe risultare impossibile effettuare l'associazione con un dispositivo BLUETOOTH associato in precedenza dopo l'inizializzazione dell'apparecchio se le informazioni sull'associazione dell'apparecchio sono sul dispositivo BLUETOOTH. In questo caso, cancellare le informazioni sull'associazione dell'apparecchio dal dispositivo BLUETOOTH, quindi effettuare nuovamente l'associazione.

Non è possibile utilizzare la funzione BLUETOOTH.

- Spegnerli il motore dell'automobile. Attendere qualche secondo, quindi riaccendere il motore impostando la posizione ACC.

Durante le chiamate con funzione vivavoce, l'audio non viene trasmesso dai diffusori dell'auto.

- Se l'audio viene trasmesso dal telefono cellulare, impostare quest'ultimo affinché l'audio venga trasmesso dai diffusori dell'auto.

Apple CarPlay

L'icona Apple CarPlay non viene visualizzata sulla schermata HOME.

- L'iPhone non è compatibile con Apple CarPlay.
 - Fare riferimento all'elenco delle compatibilità sul sito dell'assistenza riportato sulla retrocopertina.
- Scollegare l'iPhone dalla porta USB e ricollegarlo.
- Apple CarPlay potrebbe non essere disponibile nel proprio Paese o area geografica.
- Assicurarsi di utilizzare un cavo Lightning certificato per collegare l'iPhone e l'apparecchio.

Messaggi

Generali

Contenuto non riproducibile.

- Impossibile riprodurre il contenuto attualmente selezionato o impossibile passare al contenuto successivo.
 - Il contenuto non è in un formato file supportato. Verificare i formati file supportati (pagina 19).

No risp. dispositivo

- L'apparecchio non riconosce il dispositivo USB collegato.
 - Ricollegare il dispositivo USB.
 - Verificare che il dispositivo USB sia supportato dal presente apparecchio.

Nessun dato riproducibile

- Il dispositivo USB non contiene dati riproducibili.
 - Caricare file/dati musicali nel dispositivo USB.

Avviso sovraccorrente su ingr. USB

- Il dispositivo USB è sovraccaricato.
 - Scollegare il dispositivo USB.
 - Indica che il dispositivo USB non funziona oppure che è stato collegato un dispositivo non supportato.

Dispositivo USB non supportato

- Per ulteriori informazioni sulla compatibilità del dispositivo USB in uso, visitare il sito di assistenza riportato sulla retrocopertina.

Hub USB non supportato

- Gli hub USB non sono supportati sul presente apparecchio.

BLUETOOTH

Il dispositivo Bluetooth non è stato trovato.

- L'apparecchio non è in grado di rilevare un dispositivo BLUETOOTH collegabile.
 - Verificare l'impostazione del dispositivo BLUETOOTH da connettere.
- Nell'elenco dei dispositivi BLUETOOTH registrati non è presente alcun dispositivo.
 - Effettuare l'associazione con un dispositivo BLUETOOTH (pagina 7).

Dispositivo vivavoce non disponibile.

- Non è connesso alcun telefono cellulare.
 - Connettere un telefono cellulare (pagina 8).

Ricezione radio DAB/DAB+

Nessuna stazione

- Non è possibile ricevere il segnale DAB.
 - Eseguire una sintonizzazione automatica (pagina 11).
 - Verificare il collegamento dell'antenna DAB (non in dotazione).
 - Verificare che [Alimentazione antenna] sia impostata su [ON] (pagina 11).

Ricezione

- L'apparecchio è in attesa di ricevere una stazione DAB.

Se le soluzioni riportate non risolvono il problema, rivolgersi al più vicino rivenditore Sony.

Collegamenti e installazione

Attenzione

- Non installare questo apparecchio su un'auto sprovvista della posizione ACC (accessoria). Il display non si spegne nemmeno dopo aver spento l'auto e ciò causa l'esaurimento della batteria.
- **Portare tutti i cavi di messa a terra a un punto di massa comune.**
- Evitare che i cavi rimangano bloccati da una vite o incastrati nelle parti mobili (ad esempio nelle guide scorrevoli dei sedili).
- Prima di effettuare i collegamenti, spegnere il motore dell'automobile onde evitare di causare cortocircuiti.
- Collegare il cavo di ingresso alimentazione ① all'apparecchio e ai diffusori prima di collegarlo al connettore di alimentazione ausiliaria.
- Per motivi di sicurezza, accertarsi di isolare qualsiasi cavo non collegato utilizzando del nastro adesivo.

Precauzioni

- Scegliere con attenzione la posizione per l'installazione in modo che l'apparecchio non interferisca con le operazioni di guida del conducente.
- Evitare di installare l'apparecchio dove sia soggetto ad alte temperature, come alla luce solare diretta o al getto di aria calda dell'impianto di riscaldamento, o dove possa essere soggetto a polvere, sporco e vibrazioni eccessive.
- Usare solo il materiale di montaggio in dotazione per un'installazione stabile e sicura.

Nota sul cavo di alimentazione (giallo)

Se questo apparecchio viene collegato in combinazione con altri componenti stereo, la potenza nominale dei circuiti dell'automobile deve essere superiore a quella prodotta dalla somma dei fusibili di ciascun componente.

Regolazione dell'angolo di montaggio

Regolare l'angolo di montaggio in modo che sia inferiore a 30°.

Elenco dei componenti per l'installazione

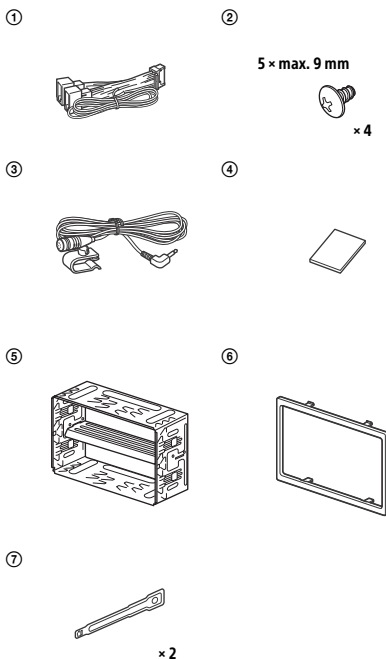

- Questo elenco dei componenti non comprende tutto il contenuto della confezione.
- La staffa ⑤ viene applicata all'unità in fabbrica. Prima di installare l'apparecchio, utilizzare le chiavi di rilascio ⑦ per rimuovere la staffa ⑤ dall'apparecchio. Per ulteriori informazioni, consultare "Rimozione della staffa" (pagina 30).
- Conservare le chiavi di rilascio ⑦ per uso futuro poiché sono necessarie anche per rimuovere l'apparecchio dall'automobile.

Collegamento

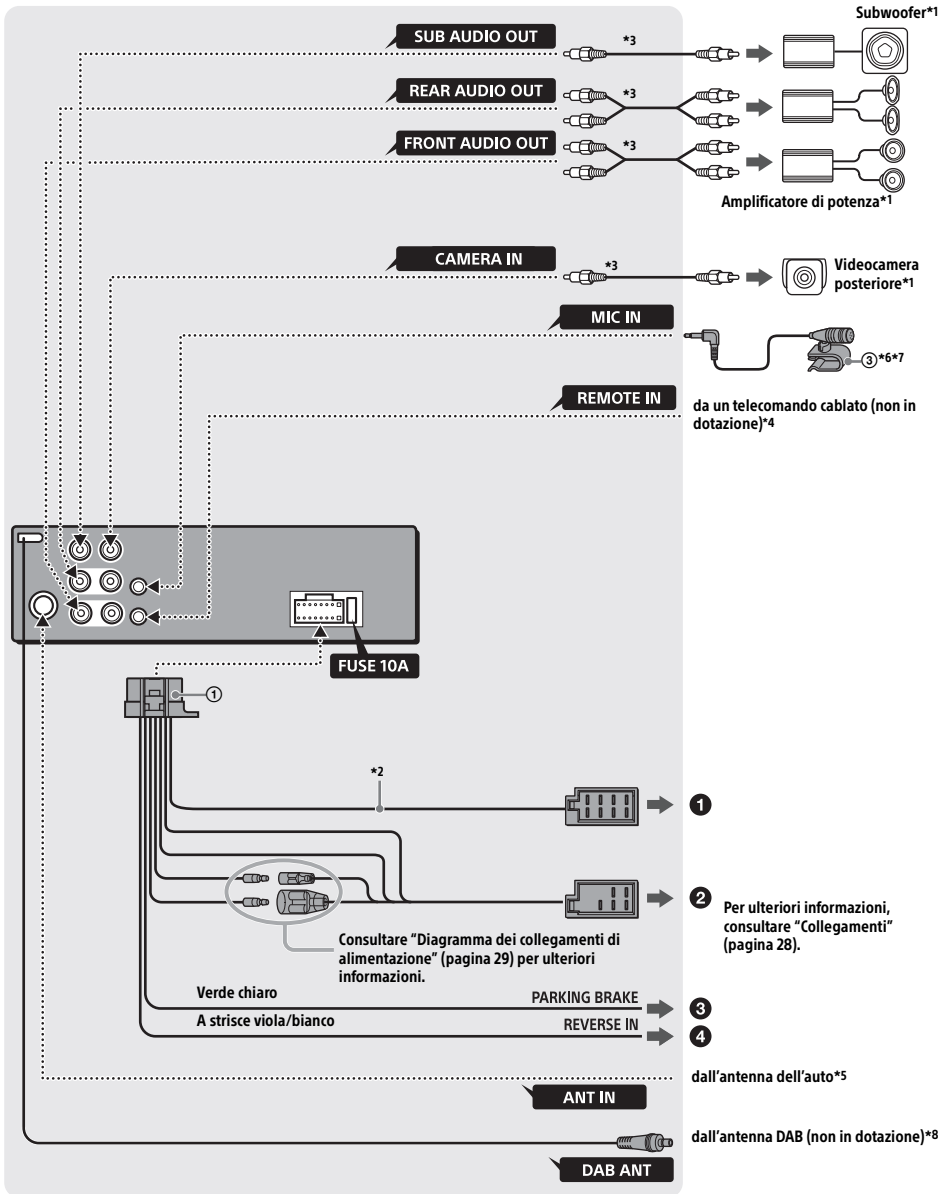

- *1 Non in dotazione
- *2 Impedenza diffusori: $4 \Omega - 8 \Omega \times 4$
- *3 Cavo a piedini RCA (non in dotazione)
- *4 A seconda del tipo di auto, utilizzare un adattatore per il telecomando cablato (non in dotazione).
Per ulteriori informazioni sull'uso del telecomando cablato, consultare "Uso del telecomando cablato" (pagina 30).
- *5 A seconda del tipo di auto, utilizzare un adattatore (non in dotazione) se il connettore dell'antenna non può essere inserito.
- *6 Indipendentemente dal fatto che venga utilizzato o meno, sistemare il cavo di ingresso del microfono in modo che non interferisca con la guida. Se il cavo è installato nella parte dell'abitacolo riservato ai piedi, fissarlo con un fermacavo o simili.
- *7 Per ulteriori dettagli sull'installazione del microfono, consultare "Installazione del microfono" (pagina 29).
- *8 Impostare [Alimentazione antenna] su [ON] (impostazione predefinita) o [OFF] a seconda del tipo di antenna DAB (non in dotazione) (pagina 11).
Alimentazione massima fornita: 0,1 A

Collegamenti

Quando si collega l'apparecchio con il cavo di alimentazione in dotazione ① si potrebbe danneggiare l'antenna elettrica, se questa non dispone di scatola a relè.

① Al connettore del diffusore dell'auto

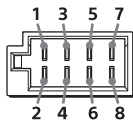

1	Diffusore posteriore (destro)	⊕	Viola
2		⊖	A strisce viola/nero
3	Diffusore anteriore (destro)	⊕	Grigio
4		⊖	A strisce grigio/nero
5	Diffusore anteriore (sinistro)	⊕	Bianco
6		⊖	A strisce bianco/nero
7	Diffusore posteriore (sinistro)	⊕	Verde
8		⊖	A strisce verde/nero

② Al connettore di alimentazione dell'auto

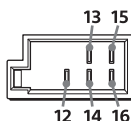

12	alimentazione continua	Giallo
13	antenna elettrica/ controllo dell'amplificatore di potenza (REM OUT)	A strisce blu/ bianco
14	alimentazione illuminazione commutata	A strisce arancione/ bianco
15	alimentazione commutata	Rosso
16	terra	Nero

③ Al cavo di commutazione del freno a mano

La posizione di installazione del cavo di commutazione del freno a mano dipende dal veicolo in uso. Accertarsi di collegare il cavo del freno a mano (verde chiaro) del cavo di alimentazione ① al cavo di commutazione del freno a mano.

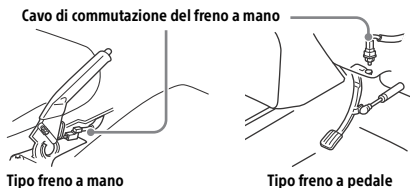

④ Al terminale di alimentazione da +12 V del cavo spia della retromarcia dell'auto (solo se viene collegata la videocamera posteriore)

Collegamento per la conservazione della memoria

Quando il cavo di ingresso alimentazione giallo è collegato, viene sempre fornita alimentazione al circuito di memoria anche quando l'interruttore di accensione è spento.

Collegamento dei diffusori

- Prima di collegare i diffusori spegnere l'apparecchio.
- Usare diffusori di impedenza compresa tra 4Ω e 8Ω e con capacità di potenza adeguata, altrimenti i diffusori potrebbero venire danneggiati.

Diagramma dei collegamenti di alimentazione

Controllare il connettore di alimentazione ausiliaria e far corrispondere correttamente i collegamenti dei cavi a seconda dell'automobile.

Connettore di alimentazione ausiliaria

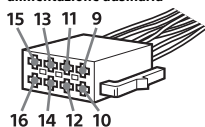

Collegamento normale

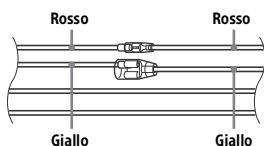

12	alimentazione continua	Giallo
15	alimentazione commutata	Rosso

Se le posizioni dei cavi rosso e giallo sono invertite

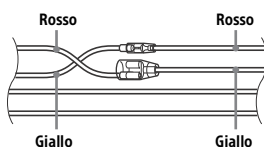

12	alimentazione commutata	Giallo
15	alimentazione continua	Rosso

Per le auto sprovviste della posizione ACC

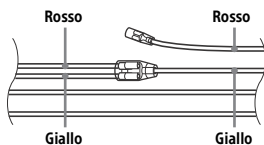

Dopo aver fatto corrispondere i collegamenti e aver commutato i cavi di alimentazione, collegare l'apparecchio all'alimentazione dell'automobile. Per eventuali domande o problemi riguardanti l'apparecchio non trattati nel presente manuale, rivolgersi all'autoconcessionario.

Installazione del microfono

Per catturare la voce durante le chiamate in vivavoce, è necessario installare il microfono ③.

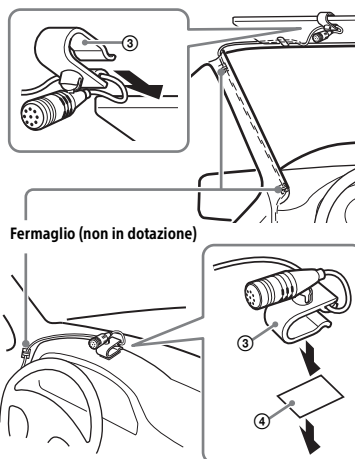

Attenzione

- Se il cavo rimane avvolto al piantone dello sterzo o alla leva del cambio, possono verificarsi situazioni di estremo pericolo. Accertarsi quindi che il cavo stesso e altri componenti non interferiscano con le operazioni di guida.
- Se nell'auto sono presenti air-bag o altri dispositivi di assorbimento degli urti, prima dell'installazione contattare il negozio in cui è stato acquistato l'apparecchio o l'autoconcessionario.

Nota

Prima di applicare il nastro biadesivo ④, pulire la superficie del cruscotto con un panno asciutto.

Uso del telecomando cablato

- 1 Per abilitare il telecomando cablato, impostare [Comando sterzo] in [Generale] su [Preselezione] (pagina 16).

Videocamera posteriore

Prima dell'uso, è richiesta l'installazione della videocamera posteriore (non in dotazione). L'immagine della videocamera posteriore collegata al terminale CAMERA IN viene visualizzata quando:

- la spia della retromarcia dell'auto si illumina (oppure quando la leva del cambio viene portata in posizione R (di retromarcia)).
- si preme HOME e si tocca [Videoc. post.].

Installazione

Rimozione della staffa

Prima di installare l'apparecchio, rimuovere la staffa ⑤ dall'apparecchio.

- 1 Inserire entrambe le chiavi di rilascio ⑦ finché non scattano in posizione e abbassare la staffa ⑤, quindi sollevare l'apparecchio per estrarlo.

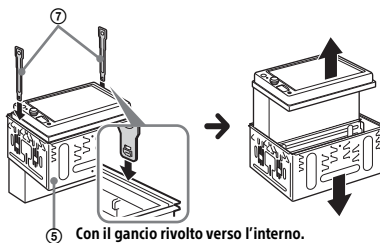

Montaggio dell'apparecchio sul cruscotto

- Prima di installare l'apparecchio, accertarsi di ripiegare i fermi presenti su entrambi i lati della staffa ⑤ verso l'interno di 3,5 mm.
- Per le auto giapponesi, fare riferimento a "Montaggio dell'apparecchio su un'auto giapponese" (pagina 31).

- 1 Inserire la staffa ⑤ nel cruscotto, quindi piegare verso l'esterno i morsetti per un'installazione sicura.

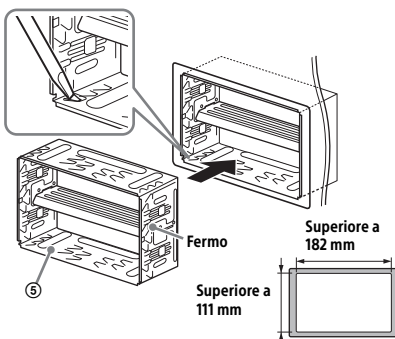

- 2 Montare l'apparecchio sulla staffa ⑤.

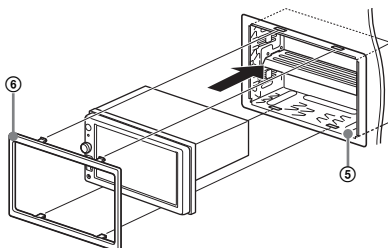

Note

- Se i fermi sono dritti o ripiegati verso l'esterno, l'apparecchio non verrà installato in modo sicuro e potrebbe fuoriuscire.
- Assicurarsi che i 4 fermi sulla cornice protettiva ⑥ siano correttamente inseriti negli alloggiamenti della staffa ⑤.

Montaggio dell'apparecchio su un'auto giapponese

Potrebbe risultare impossibile installare questo apparecchio su alcuni tipi di vetture giapponesi. In tal caso, rivolgersi a un rivenditore Sony.

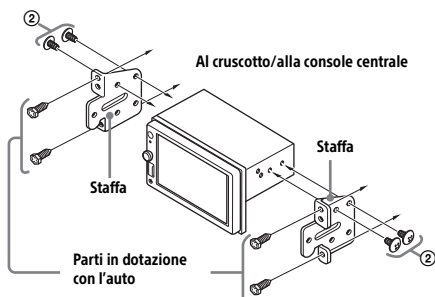

Durante il montaggio del presente apparecchio sulle staffe preinstallate dell'auto, inserire le viti in dotazione ② negli appositi fori, in base al modello dell'auto: T per TOYOTA e N per NISSAN.

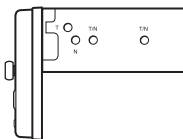

Nota

Per prevenire problemi di funzionamento, per l'installazione utilizzare soltanto le viti in dotazione ②.

Sostituzione del fusibile

Per la sostituzione del fusibile, assicurarsi di utilizzare un fusibile dello stesso amperaggio di quello indicato sull'originale.

Se il fusibile si brucia, controllare i collegamenti dell'alimentazione e sostituire il fusibile.

Se dopo la sostituzione il fusibile si brucia di nuovo, è possibile che si tratti di un problema interno. In tal caso, rivolgersi al più vicino rivenditore Sony.

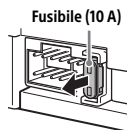

Por motivos de seguridad, asegúrese de instalar esta unidad en el salpicadero del automóvil, ya que la parte posterior de la misma se calienta durante su uso.

Para obtener información detallada, consulte "Conexión/Instalación" (página 26).

La placa de características que indica el voltaje de funcionamiento, etc., está situada en la parte inferior del chasis.

Advertencia

Para evitar el riesgo de incendio o electrocución, no exponga la unidad a la lluvia ni a la humedad.

Para evitar recibir descargas eléctricas, no abra el aparato. Solicite asistencia técnica únicamente a personal especializado.

Fabricado en Tailandia



Por la presente, Sony Corporation declara que este equipo es conforme con la Directiva 2014/53/UE.

El texto completo de la declaración UE de conformidad está disponible en la dirección Internet siguiente:

<http://www.compliance.sony.de/>

La validez de la marca CE está limitada a aquellos países en los que la legislación la impone, principalmente los países del EEE (Espacio económico europeo) y Suiza.

Aviso para los clientes: la información siguiente resulta de aplicación solo a los equipos comercializados en países afectados por las directivas de la UE

Este producto ha sido fabricado por, o en nombre de Sony Corporation.

Importador UE: Sony Europe B.V.

Las consultas relacionadas con el Importador a la UE o con la conformidad del producto en Europa deben dirigirse al representante autorizado por el fabricante, Sony Belgium, bijkantoor van Sony Europe B.V., Da Vincilaan 7-D1, 1930 Zaventem, Bélgica.



Tratamiento de las baterías y equipos eléctricos y electrónicos al final de su vida útil (aplicable en la Unión Europea y otros países con sistemas de tratamiento selectivo

de residuos)

Este símbolo en el producto, la batería o el embalaje indica que el producto y la batería no pueden tratarse como un residuo doméstico normal. En algunas baterías este símbolo puede utilizarse en combinación con un símbolo químico. Se añadirá el símbolo químico del plomo (Pb) si la batería contiene más del 0,004 % de plomo. Al asegurarse de que estos productos y baterías se desechan correctamente, ayudará a prevenir las posibles consecuencias negativas para la salud y el medio ambiente que podrían derivarse de su incorrecta manipulación. El reciclaje de los materiales ayuda a preservar los recursos naturales. En el caso de productos, que por razones de seguridad, rendimiento o mantenimiento de datos, requieran una conexión permanente con la batería incorporada, esta batería deberá reemplazarse únicamente por personal técnico cualificado para ello. Para asegurarse de que la batería se desecha correctamente, entregue estos productos al final de su vida útil en un punto de recogida adecuado para el reciclado de aparatos eléctricos y electrónicos. Para el resto de baterías, consulte la sección donde se indica cómo extraer la batería del producto de forma segura. Deposite la batería en el correspondiente punto de recogida para el reciclado de baterías. Si desea obtener información detallada sobre el reciclaje de este producto o de la batería, póngase en contacto con el ayuntamiento, el punto de recogida más cercano o el establecimiento donde ha adquirido el producto o la batería.

Advertencia: si el encendido del automóvil no dispone de una posición ACC

No instale esta unidad en un automóvil que no disponga de posición ACC. La pantalla de la unidad no se apaga ni aunque se apague el contacto, lo que produce la descarga de la batería.

Nota legal acerca de los servicios prestados por otros proveedores

Los servicios prestados por otros proveedores están sujetos a cambios, anulaciones o interrupciones sin previo aviso. Sony no asume responsabilidad alguna en estas situaciones.

Aviso importante

Precaución

SONY NO SERÁ RESPONSABLE EN NINGÚN CASO DE NINGÚN DAÑO ACCIDENTAL, INDIRECTO, DERIVADO O DE CUALQUIER OTRO TIPO INCLUIDOS, DE FORMA NO EXHAUSTIVA, PÉRDIDAS DE BENEFICIOS, PÉRDIDAS DE INGRESOS, PÉRDIDAS DE DATOS, IMPOSIBILIDAD DE USAR EL PRODUCTO O CUALQUIER EQUIPO ASOCIADO, TIEMPOS DE INACTIVIDAD Y TIEMPO DE LOS COMPRADORES RELACIONADO O DERIVADO DEL USO DE ESTE PRODUCTO, SU HARDWARE Y/O SU SOFTWARE.

Estimado cliente, este producto incluye un transmisor de radio.

Según la normativa n.º 10 de UNECE, un fabricante de un vehículo puede imponer condiciones específicas para la instalación de transmisores de radio en vehículos.

Revise el manual de funcionamiento o póngase en contacto con el fabricante o el concesionario de su vehículo antes de instalar este producto en el mismo.

Llamadas de emergencia

Este sistema de manos libres para vehículos con BLUETOOTH y el dispositivo electrónico conectado al sistema funcionan mediante señales de radio, y redes móviles y terrestres, así como con funciones programadas por el usuario, lo que no permite garantizar la conexión en todas las condiciones. Así pues, no debe fiarse exclusivamente de dispositivos electrónicos para establecer comunicaciones básicas (como en el caso de emergencias médicas).

Sobre la comunicación mediante BLUETOOTH

- Las microondas que se emiten desde un dispositivo BLUETOOTH pueden afectar al funcionamiento de los dispositivos médicos electrónicos. Apague esta unidad y los demás dispositivos BLUETOOTH en las siguientes ubicaciones para evitar posibles accidentes.
 - lugares donde haya gases inflamables presentes, hospitales, trenes, aviones o gasolineras
 - cerca de puertas automáticas o alarmas de incendios
- Esta unidad admite funciones de seguridad compatibles con el estándar BLUETOOTH para facilitar una conexión segura cuando se emplea la tecnología inalámbrica BLUETOOTH, pero la seguridad puede no ser suficiente en función del entorno. Tenga cuidado al establecer una comunicación mediante la tecnología inalámbrica BLUETOOTH.
- No asumimos ninguna responsabilidad por posibles filtraciones de información durante las comunicaciones mediante BLUETOOTH.

Si desea realizar alguna consulta o solucionar algún problema relativo a la unidad que no se trate en este Manual de instrucciones, póngase en contacto con el distribuidor Sony más cercano.

Tabla de contenidos

Advertencia	2
Guía de elementos y controles	5

Procedimientos iniciales

Ajustes iniciales	7
Preparación del dispositivo BLUETOOTH	7
Conexión de un dispositivo USB	8
Conexión de otros dispositivos de audio portátiles	8
Conexión de la cámara de visualización posterior	9

Escuchar la radio

Escuchar la radio	9
Uso de las funciones de la opción de sintonizador	10
Escuchar la radio DAB/DAB+	10
Uso de las funciones de Opciones DAB	11

Reproducción

Reproducción de un dispositivo USB	12
Reproducción de un dispositivo BLUETOOTH	12
Búsqueda y reproducción de pistas	12
Ajustes adicionales durante la reproducción	13

Llamadas manos libres

Recepción de llamadas	13
Realización de llamadas	13
Operaciones disponibles durante una llamada	14

Funciones útiles

Apple CarPlay	15
Uso del control con gestos	15

Ajustes

Funcionamiento de los ajustes básicos	16
Ajustes generales (General)	16
Ajustes de sonido (Sonido)	17
Ajustes visuales (Visual)	17
Ajustes de BLUETOOTH (Bluetooth)	17

Información adicional

Actualización del firmware	18
Precauciones	18
Especificaciones	20
Solución de problemas	22
Mensajes	25

Conexión/Instalación

Precauciones	26
Lista de piezas para la instalación	26
Conexión	27
Instalación	30

Guía de elementos y controles

Unidad principal

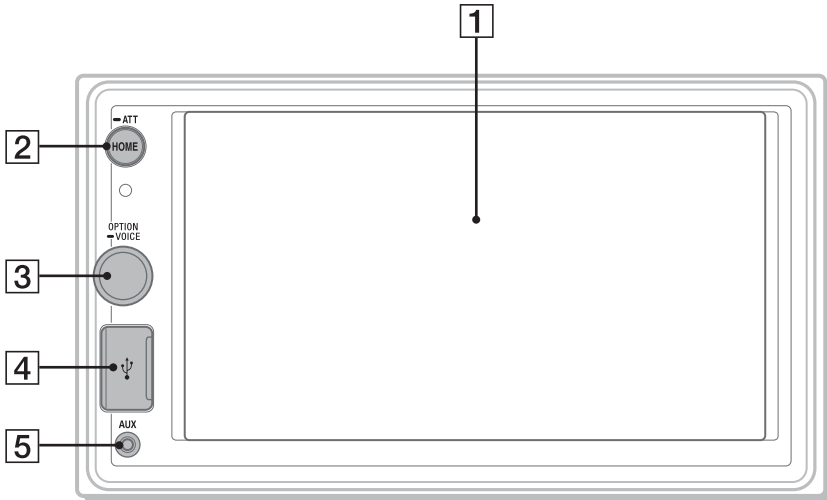

1 Pantalla/panel táctil

2 HOME

Abra el menú HOME.

—ATT (atenuar)

Manténgalo pulsado durante 1 segundo para atenuar el sonido.

Para cancelar, manténgalo pulsado de nuevo o gire el dial de control de volumen.

3 Dial de control de volumen

Gírelo para ajustar el volumen cuando se emite sonido.

OPTION

Púlselo para abrir la pantalla OPTION (página 6).

—VOICE

Manténgalo pulsado para activar la función de comando de voz para Apple CarPlay.

4 Puerto USB

5 Toma de entrada AUX

Pantalla

Pantalla de reproducción:

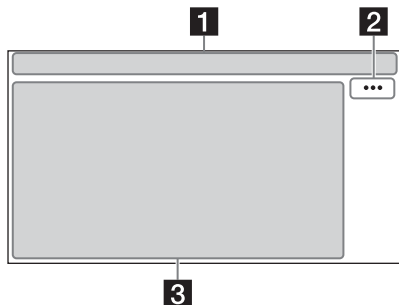

Pantalla HOME:

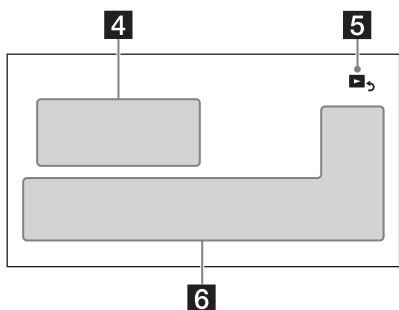

Pantalla OPTION:

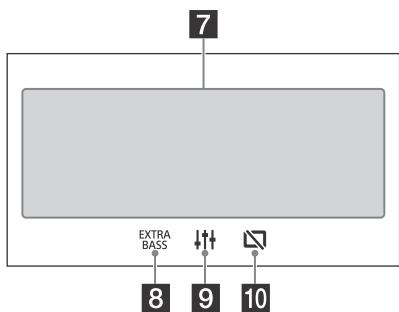

1 Indicación de estado

ATT Se ilumina cuando el sonido está atenuado.

AF Se ilumina cuando AF (frecuencias alternativas) está disponible.

TA Se ilumina cuando hay información de tráfico actual (TA: anuncio de tráfico) disponible.

ANNC Se ilumina cuando hay un anuncio DAB disponible.

DAB Indica el estado de intensidad de la señal del sintonizador DAB.

Se ilumina cuando el dispositivo de audio se puede reproducir habilitando el A2DP (Advanced Audio Distribution Profile).

Se ilumina cuando están disponibles las llamadas con el sistema de manos libres habilitando el HFP (Handsfree Profile).

Indica la potencia de la señal del teléfono móvil conectado.

Indica la batería restante del teléfono móvil conectado.

Se ilumina cuando la señal de Bluetooth® está encendida. Parpadea cuando la conexión está en curso.

2 ... (opción de fuente)

Abra el menú de opciones de la fuente. Las opciones disponibles varían en función de la fuente.

3 Área específica de cada aplicación

Muestra controles de reproducción/indicaciones o el estado de la unidad. Los elementos visualizados dependen de la fuente.

4 Reloj (página 16)

5 (volver a la pantalla de reproducción)

Cambia de la pantalla HOME a la pantalla de reproducción.

6 Teclas de selección de fuentes y ajustes

Cambie la fuente o elija varios ajustes.

Para mostrar el icono de ajuste y otros iconos, debe deslizar hacia la izquierda o la derecha la parte inferior de esta zona.

7 Teclas de selección de sonidos

Cambie el sonido.

8 (EXTRA BASS)

Cambie el ajuste de EXTRA BASS (página 17).

9 (EQ10/Altav. grav.)

Cambie el ajuste de EQ10/Altav. grav. (página 17).

10 (monitor desactivado)

Apague el monitor. Cuando se apaga el monitor, toque cualquier parte de la pantalla para activarlo de nuevo.

Ajustes iniciales

Debe configurar los ajustes iniciales antes de utilizar la unidad por primera vez, o después de sustituir la batería del vehículo o de cambiar las conexiones.

Si no aparece la pantalla de ajustes iniciales al encender la unidad, use el restablecimiento a los valores de fábrica (página 16) para inicializar la unidad.

- 1 Toque [Idioma] y, a continuación, configure el idioma de la interfaz.
- 2 Toque [Demostración] una vez para seleccionar [DESAC.] y desactivar el modo de demostración.
- 3 Toque [OK].
Aparecerá la advertencia de arranque.
- 4 Lea toda la advertencia de arranque y, si está de acuerdo con todas las condiciones, toque [Cerrar].
Ha terminado la configuración.

Pueden modificarse más aspectos de esta configuración desde el menú de ajustes (página 16).

Preparación del dispositivo BLUETOOTH

Puede disfrutar de música o realizar llamadas con el sistema de manos libres en función del dispositivo compatible con BLUETOOTH, como smartphones, teléfonos móviles y dispositivos de audio (de aquí en adelante, se denominará "dispositivo BLUETOOTH" si no se especifica lo contrario). Para obtener información detallada sobre la conexión, consulte el manual de instrucciones suministrado con el dispositivo.

Antes de conectar el dispositivo, baje el volumen de esta unidad; si no lo hace, puede emitirse un sonido a gran volumen.

Emparejamiento y conexión de un dispositivo BLUETOOTH

Al conectar un dispositivo BLUETOOTH por primera vez, se debe realizar un registro mutuo (denominado "emparejamiento"). El emparejamiento permite que esta unidad y otros dispositivos se reconozcan entre sí.

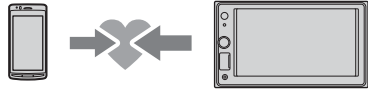

- 1 Coloque el dispositivo BLUETOOTH a 1 m de esta unidad.
- 2 Pulse HOME y, a continuación, toque [Ajustes].
- 3 Toque [Bluetooth].
- 4 Toque [Conexión Bluetooth] y, a continuación, establezca la señal en [ACTIV.].
La señal de BLUETOOTH se activa y se ilumina en la barra de estado de la unidad.
- 5 Toque [Conectar].
 parpadea mientras la unidad se encuentra en modo de espera de emparejamiento.
- 6 Realice el emparejamiento con el dispositivo BLUETOOTH para que detecte esta unidad.
- 7 Seleccione [XAV-AX1005DB] cuando aparezca en la pantalla del dispositivo BLUETOOTH.

Si no aparece el nombre de su modelo, repita el procedimiento desde el paso 5.



- 8 Si es necesario introducir una clave* en el dispositivo BLUETOOTH, introduzca [0000].

* La clave puede denominarse "código", "código PIN", "número PIN", "contraseña", etc., en función del dispositivo BLUETOOTH.

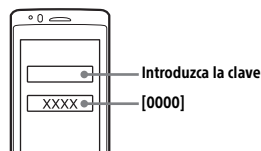

Una vez realizado el emparejamiento, el símbolo se mantiene iluminado.

9 Seleccione esta unidad en el dispositivo BLUETOOTH para establecer la conexión mediante BLUETOOTH.

📶 o 📶 se iluminan cuando se establece la conexión.

Notas

- La unidad solo puede estar conectada a un dispositivo BLUETOOTH a la vez.
- Para cancelar la conexión BLUETOOTH, finalice la conexión desde la unidad o desde el dispositivo BLUETOOTH.
- El emparejamiento con BLUETOOTH no es posible cuando Apple CarPlay está en ejecución.

Conexión de un dispositivo BLUETOOTH emparejado

Para usar un dispositivo emparejado, es necesario establecer una conexión con esta unidad. Algunos dispositivos emparejados se conectarán automáticamente.



- 1 Pulse HOME y, a continuación, toque [Ajustes].
- 2 Toque [Bluetooth].
- 3 Toque [Conexión Bluetooth] y, a continuación, toque [ACTIV.]. Compruebe si se ilumina 📶 en la barra de estado de la unidad.
- 4 Active la función BLUETOOTH en el dispositivo BLUETOOTH.
- 5 Accione el dispositivo BLUETOOTH para conectarlo a esta unidad. 📶 o 📶 se iluminan en la barra de estado.

Para conectar el último dispositivo conectado de esta unidad

Cuando se activa el encendido con la señal de BLUETOOTH activada, esta unidad busca el último dispositivo BLUETOOTH conectado y se establece la conexión automáticamente.

Nota

Mientras se reproduce audio BLUETOOTH, no se puede establecer una conexión entre esta unidad y el teléfono móvil. En lugar de eso, conecte el teléfono móvil a esta unidad.

Para instalar el micrófono

Para obtener información detallada, consulte "Instalación del micrófono" (página 29).

Conexión de un dispositivo USB

- 1 Baje el volumen en la unidad.
- 2 Abra la tapa del puerto USB y, a continuación, conecte el dispositivo USB a la unidad.

Para conectar un iPhone, utilice el cable de conexión USB para iPhone (no suministrado).

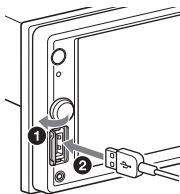

Conexión de otros dispositivos de audio portátiles

- 1 Apague el dispositivo de audio portátil.
- 2 Baje el volumen en la unidad.
- 3 Conecte el dispositivo de audio portátil a la toma de entrada AUX (minitoma estéreo) de la unidad con un cable de conexión (no suministrado)*.

* Asegúrese de utilizar un conector de tipo recto.

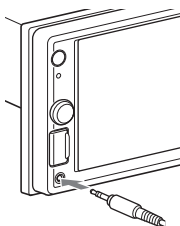

- 4 Pulse HOME y toque [AUX].

Para ajustar el nivel de volumen del dispositivo conectado al de otras fuentes

Inicie la reproducción en el dispositivo de audio portátil en un volumen moderado y ajuste el volumen en el que utilizará normalmente la unidad. Durante la reproducción, toque ... y, a continuación, ajuste [Nivel de entrada]. Ajuste el nivel de volumen a entre [-10] y [+15].

Conexión de la cámara de visualización posterior

Si conecta la cámara de visualización posterior opcional al terminal CAMERA IN, podrá ver la imagen de la cámara de visualización posterior. Para obtener información detallada, consulte "Conexión/Instalación" (página 26).

Para mostrar la imagen de la cámara de visualización posterior

Pulse HOME y toque [Cám. poster.].

Escuchar la radio

Escuchar la radio

Para escuchar la radio, pulse HOME y, a continuación, toque [Sintonizador].

Controles de recepción/indicaciones

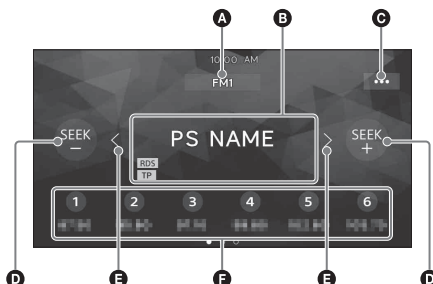

- A Banda actual**
Cambie la banda (FM1, FM2, FM3, AM1 o AM2).
- B Frecuencia actual, nombre del servicio del programa*, indicación RDS (sistema de datos de radio)***
* Durante la recepción de RDS.
- C ... (opción de sintonizador)**
Abra el menú de opciones del sintonizador.
- D SEEK-/SEEK+**
Realice la sintonización automáticamente.
- E </>**
Realice la sintonización manualmente.
Manténgalas pulsadas para ir saltando las frecuencias.
- F Números de presintonía**
Seleccione una emisora presintonizada. Deslice hacia la izquierda o hacia la derecha para mostrar otras emisoras presintonizadas.
Manténgala pulsada para guardar la frecuencia actual en esta presintonía.

Sintonización

- 1** Seleccione la banda deseada (FM1, FM2, FM3, AM1 o AM2).
- 2** Efectúe la sintonización.
Para sintonizar automáticamente
Toque SEEK-/SEEK+.
La búsqueda se detiene cuando la unidad recibe una emisora.

Para sintonizar manualmente

Mantenga pulsadas </> para buscar la frecuencia aproximada y, a continuación, toque </> varias veces para sintonizar la frecuencia deseada.

Almacenamiento manual

- 1 Mientras recibe la emisora que desea almacenar, mantenga pulsado el número de presintonía deseado.

Recepción de emisoras almacenadas

- 1 Seleccione la banda y, a continuación, toque el número de presintonía deseado.

Uso de las funciones de la opción de sintonizador

Las siguientes funciones están disponibles al tocar ...

BTM (Memoria de la mejor sintonía)

Almacena las emisoras en el orden de frecuencia en los números de presintonía. Pueden guardarse 18 emisoras FM y 12 emisoras AM como emisoras presintonizadas.

AF*

Seleccione [ACTIV.] para volver a sintonizar continuamente la emisora, de modo que se reciba la señal más intensa de una red.

TA*

Seleccione [ACTIV.] para recibir la información de tráfico actual o programas de tráfico (TP) si están disponibles.

Regional*

Seleccione [ACTIV.] para continuar escuchando la emisora que está recibiendo mientras la función AF está activada. Si abandona el área de recepción de este programa regional, seleccione [DESAC.]. Esta función no está disponible en el Reino Unido ni en algunas otras zonas.

PTY*

Seleccione un tipo de programa de la lista PTY para encontrar una emisora que retransmita el tipo de programa seleccionado.

* Disponible solo durante la recepción FM.

Para recibir anuncios de emergencia

Con la función AF o TA activadas, los anuncios de emergencia interrumpirán automáticamente la fuente seleccionada en ese momento.

Escuchar la radio DAB/DAB+

Para escuchar la radio DAB/DAB+, pulse HOME y toque [DAB+].

Sugerencias

- Ajuste [Potencia de la antena] en [ACTIV.] (predeterminado) o [DESAC.] en función del tipo de antena DAB (no suministrada) (página 11).
- Al seleccionar [DAB+] por primera vez después de realizar un restablecimiento de fábrica, la sintonización automática empieza automáticamente. Espere a que la sintonización automática termine. (Si se interrumpe, la sintonización automática volverá a empezar la próxima vez que seleccione [DAB+].) Si la sintonización automática no guarda ninguna emisora DAB, sintonice tocando [Auto Tune] en ≡ (lista).

Controles/indicaciones de recepción

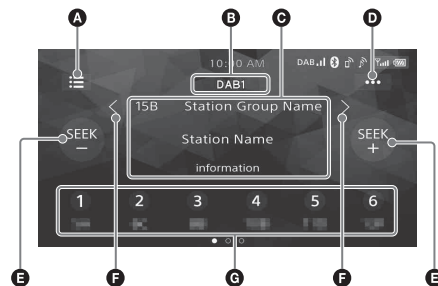

A ≡ (lista)

Abra la lista de emisoras.

B Banda actual

Cambie la banda (DAB1, DAB2 o DAB3).

C Nombre de Grupo de estación, nombre de Estación

D ... (Opciones DAB)

Abra el menú Opciones DAB.

E SEEK-/SEEK+

Busque emisoras.

F </>

Busque grupos de emisoras. (Disponible solo cuando [Seek by] está ajustado en [Estación Gp].)

G Números de presintonía

Seleccione una emisora presintonizada. Deslice hacia la derecha/izquierda para mostrar las demás emisoras presintonizadas. Mantenga pulsado para guardar la emisora actual en la presintonía.

Búsqueda de emisora por grupo de emisoras

Antes de esta operación, ajuste [Seek by] en [Estación Gp] para buscar por grupos de emisoras (página 11).

1 Toque SEEK+/- para buscar una emisora.

La exploración se detiene cuando la unidad recibe una emisora. Busque hasta que se reciba la emisora que desee.

Búsqueda de un grupo de emisoras

Mantenga pulsado </> para buscar un grupo de emisoras y suéltelo cuando aparezca el grupo de emisoras que desee.

Almacenamiento manual de una emisora

1 Mientras recibe la emisora que desea almacenar, mantenga pulsado el número de presintonía que desee.

Recepción de emisoras almacenadas

1 Toque el número de presintonía que desee.

Búsqueda de emisora por nombre

Antes de esta operación, ajuste [Seek by] en [A-Z] para buscar por nombre de emisora (página 11).

1 Toque .

Aparece la lista de emisoras.

2 Toque la emisora que desee.

Para buscar desde la pantalla de reproducción

Toque SEEK+/- para pasar a la emisora anterior/siguiente.

Para actualizar la lista de emisoras

Toque  y, a continuación, toque [Auto Tune].

Uso de las funciones de Opciones DAB

Las siguientes funciones están disponibles tocando ...

Seek by

Define el modo de búsqueda de emisoras: [A-Z] (buscar por nombre de emisora), [Estación Gp] (buscar por grupo de emisoras).

Announce

Permite los anuncios DAB interrumpiendo la fuente seleccionada actualmente: [ACTIV.], [DESAC.].

Durante un anuncio DAB, el volumen se ajusta al nivel definido para TA en RDS (página 10).

Soft Link

Busca y sintoniza el mismo programa o uno similar automáticamente cuando la señal del programa actual es demasiado débil para recibirla: [ACTIV.], [DESAC.].

“Hard Link” sigue el mismo programa y “Soft Link” busca un programa similar.

Soft Link	DAB		FM	
	Hard Link	Soft Link	Hard Link	Soft Link
DESAC.	✓	-	✓	-
ACTIV.	✓	✓	✓	✓

Información

Muestra el nombre del grupo de emisoras seleccionado actualmente, el nombre de la emisora, el tipo de PTY de la emisora, etc.

Potencia de la antena

Proporciona alimentación al terminal de entrada de antena DAB: [ACTIV.], [DESAC.].

Reproducción

Reproducción de un dispositivo USB

Se pueden utilizar dispositivos USB de tipo MSC (Mass Storage Class)* que cumplan con la norma USB.

* Por ejemplo, una unidad flash USB, un reproductor multimedia digital

Notas

- Pueden utilizarse los dispositivos USB formateados con los sistemas de archivos FAT12/16/32/exFAT.
- Para obtener más información sobre la compatibilidad de su dispositivo USB, visite el sitio web de asistencia de la contraportada.
- Para obtener más información sobre los formatos de archivo admitidos, consulte "Formatos admitidos para la reproducción USB" (página 19).

- 1 Baje el volumen de la unidad.
- 2 Conecte el dispositivo USB al puerto USB.
- 3 Pulse HOME y, a continuación, toque [USB]. Se inicia la reproducción.

Para expulsar el dispositivo

Apague la unidad o sitúe el contacto en la posición de desactivación de ACC y, después, retire el dispositivo USB.

Reproducción de un dispositivo BLUETOOTH

Puede reproducir contenido en un dispositivo conectado compatible con BLUETOOTH A2DP (Advanced Audio Distribution Profile).



- 1 Establezca la conexión mediante BLUETOOTH con el dispositivo de audio (página 7).
- 2 Pulse HOME y, a continuación, toque [Audio BT].
- 3 Accione el dispositivo de audio para iniciar la reproducción.

Notas

- En función del dispositivo de audio, puede que en esta unidad no se muestren datos como título, número/duración de la pista y estado de la reproducción.
- No se detendrá la reproducción en el dispositivo de audio aunque se cambie la fuente de esta unidad.
- El emparejamiento con BLUETOOTH no es posible cuando Apple CarPlay esté en ejecución.

Cómo ajustar el nivel de volumen del dispositivo BLUETOOTH al de otras fuentes

Puede reducir las diferencias de nivel de volumen entre esta unidad y el dispositivo BLUETOOTH: Durante la reproducción, toque **...** y, a continuación, ajuste [Nivel de entrada]. Ajuste el nivel de volumen a entre [-6] y [+6].

Búsqueda y reproducción de pistas

Reproducción aleatoria y repetición

- 1 Durante la reproducción, toque **↺** (repetir) o **↻** (aleatoria) varias veces hasta que aparezca el modo de reproducción deseado. Puede que tarde en iniciarse la reproducción en el modo de reproducción seleccionado.

Los modos de reproducción disponibles varían en función de la fuente de sonido seleccionada y el dispositivo conectado.

Búsqueda de un archivo desde la pantalla de lista

- 1 Durante la reproducción de USB, toque **☰**. Aparece la pantalla de lista del elemento que se reproduce en esos momentos.

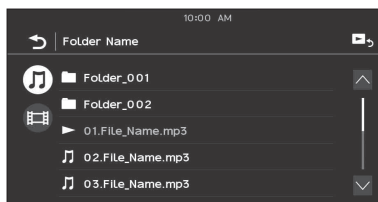

Además, puede tocar **🎵** (audio) o **🎬** (vídeo) para ver la lista ordenada por tipo de archivo.

- 2 Toque el elemento que desee. Se inicia la reproducción.

Ajustes adicionales durante la reproducción

Cada fuente dispone de ajustes adicionales, que pueden verse tocando **•••**. Las opciones disponibles varían en función de la fuente.

Picture EQ

Ajusta la calidad de imagen en función de sus preferencias: [Dinámica], [Estándar], [Teatro] o [Personal].

(Solo está disponible si el freno de mano está accionado y se ha seleccionado vídeo USB).

Aspecto

Selecciona la relación de aspecto de la pantalla de la unidad.

(Solo está disponible si el freno de mano está accionado y se ha seleccionado vídeo USB).

Normal

Muestra una imagen 4:3 en su tamaño original, con barras en los lados para llenar la pantalla de 16:9.

Zoom

Muestra una imagen 16:9 que se ha convertido al formato 4:3.

Completa

Muestra una imagen 16:9 en su tamaño original.

Subtítulos

Amplía la imagen horizontalmente, dejando espacio para los subtítulos en la pantalla.

Llamadas manos libres

Para usar un teléfono móvil, conéctelo a esta unidad. Para obtener información detallada, consulte "Preparación del dispositivo BLUETOOTH" (página 7).



Nota

Las funciones manos libres explicadas a continuación solo están disponibles cuando la función Apple CarPlay está desactivada. Si está activada la función Apple CarPlay, utilice la función manos libres de su aplicación.

Recepción de llamadas

1 Toque cuando reciba una llamada.

La llamada telefónica se inicia.

Nota

El timbre y la voz de la persona que habla se emiten únicamente desde los altavoces delanteros.

Para rechazar/finalizar una llamada

Toque .

Realización de llamadas

1 Pulse HOME y, a continuación, toque [Teléfono].

2 Toque uno de los iconos de llamada de la pantalla del teléfono BLUETOOTH.

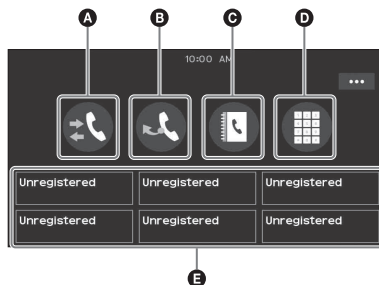

A (historial de llamadas)*

Seleccione un contacto de la lista del historial de llamadas. La unidad almacena las 20 últimas llamadas.

B (rellamada)

Llama de forma automática al último contacto realizado.

📅 (agenda)*

Seleccione un contacto de la lista de nombres/lista de números de la agenda. Para buscar el contacto deseado por orden alfabético en la lista de nombres, toque .

☎️ (introducción de número de teléfono)

Introduzca el número de teléfono.

📞 Lista de números de teléfono predefinidos

Seleccione el contacto almacenado. Para almacenar el contacto, consulte "Cómo establecer números de teléfono predefinidos" (página 14).

* El teléfono móvil debe ser compatible con PBAP (Phone Book Access Profile).

3 Toque .

La llamada telefónica se inicia.

Cómo establecer números de teléfono predefinidos

Puede almacenar hasta 6 contactos en la lista predefinida.

1 En la pantalla del teléfono, seleccione un número de teléfono que desee guardar en la marcación predefinida desde la agenda. Aparece la pantalla de confirmación.

2 Toque [Agregar a predefinida].

3 Seleccione la lista de números de teléfono predefinidos donde desea almacenar el número de teléfono.

El contacto se almacena en la lista de números de teléfono predefinidos.

Operaciones disponibles durante una llamada

Para ajustar el volumen del timbre

Gire el dial de control de volumen mientras recibe una llamada.

Para ajustar el volumen de voz de la persona que habla

Gire el dial de control de volumen durante una llamada.

Para ajustar el volumen del otro interlocutor (ajuste de ganancia de micrófono)

Durante una llamada con el sistema de manos libres, toque **•••** y, a continuación, establezca [Sens. Micrófono] como [Alto], [Medio] o [Bajo].

Para reducir el eco y el ruido (modo anulador de eco/ruido)

Durante una llamada, toque **•••** y, a continuación, establezca [Calidad de la voz] como [Modo 1] o [Modo 2].

Para cambiar entre el modo de manos libres y el modo manual

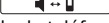
Durante una llamada, toque  para cambiar el audio de la llamada de teléfono entre la unidad y el teléfono móvil.

Nota

En función del teléfono móvil, es posible que esta función no esté disponible.

Para responder de forma automática una llamada entrante

Toque **•••** y, a continuación, establezca [Resp. automática] en [ACTIV.].

Apple CarPlay

Apple CarPlay le permite usar su iPhone en el vehículo sin desviar en ningún momento la atención de la carretera.

Notas sobre la utilización de Apple CarPlay

- Es necesario usar un iPhone con iOS 7.1 o posterior. Instale la última versión iOS antes de usar esta función.
- Apple CarPlay puede utilizarse en un iPhone 5 o modelos posteriores.
- Para obtener más información sobre los modelos compatibles, consulte la lista de compatibilidad en el sitio de asistencia que aparece en la contraportada.
- Para obtener más información sobre Apple CarPlay, consulte el manual suministrado con el iPhone o visite el sitio web de Apple CarPlay.
- Como se utiliza el GPS de su iPhone, coloque el iPhone en un sitio donde pueda recibir fácilmente una señal GPS.

1 Conecte su iPhone al puerto USB.

Para conectar un iPhone, use un cable de conexión USB para iPhone (no suministrado).

2 Pulse HOME y, después, toque el icono de Apple CarPlay.

La pantalla del iPhone aparece en la pantalla de la unidad. Toque y controle las aplicaciones.

El uso del logotipo Apple CarPlay significa que la interfaz de usuario de un vehículo cumple las normas de rendimiento de Apple. Apple no se hace responsable por el funcionamiento de este vehículo o su cumplimiento con normas de seguridad y regulatorias.





Tenga en cuenta que el uso de este producto con un iPhone puede afectar el rendimiento inalámbrico.

Uso del control con gestos

Puede realizar las operaciones más frecuentes deslizando el dedo en la pantalla de recepción/reproducción.

Nota

Los gestos que se explican a continuación no pueden utilizarse en la pantalla de Apple CarPlay.

Haga esto	Para
 Deslizar de izquierda a derecha	Recepción de radio: búsqueda de emisoras hacia delante. <hr/> Reproducción de vídeo/audio: salto de un archivo/pista hacia delante.
 Deslizar de derecha a izquierda	Recepción de radio: búsqueda de emisoras hacia atrás. <hr/> Reproducción de vídeo/audio: salto de un archivo/pista hacia atrás.
 Deslizar hacia arriba	Recepción de radio: recepción de emisoras almacenadas (hacia delante).
 Deslizar hacia abajo	Recepción de radio: recepción de emisoras almacenadas (hacia atrás).

Ajustes

Funcionamiento de los ajustes básicos

Puede establecer las opciones de las siguientes categorías de configuración:

Ajustes generales (General), Ajustes de sonido (Sonido), Ajustes visuales (Visual), Ajustes de BLUETOOTH (Bluetooth)

- 1 Pulse **HOME** y, a continuación, toque [Ajustes].
- 2 Toque una de las categorías de ajustes. Las opciones que se pueden establecer son diferentes en función de la fuente y los ajustes.
- 3 Mueva la barra de desplazamiento hacia arriba o hacia abajo para seleccionar la opción deseada.

Para volver a la pantalla anterior

Toque .

Para volver a la pantalla de reproducción

Toque .

Ajustes generales (General)

Idioma

Permite seleccionar el idioma: [English], [Español], [Français], [Deutsch], [Italiano], [Português], [Русский], [한국어], [العربية], [简体中文], [繁體中文] o [한국어].

Demostración

Activa la demostración: [DESAC.], [ACTIV.].

Fecha/Hora

Definir Fecha/Hora

Ajuste de la fecha y la hora del reloj: [Auto (DAB)], [Manual].

Formato de fecha

Permite seleccionar el formato: [DD/MM/YY], [MM/DD/YY], [YY/MM/DD].

Formato de hora

Permite seleccionar el formato: [12 horas], [24 horas].

Pitido

Activa el sonido de funcionamiento: [DESAC.], [ACTIV.].

Cámara trasera

Selecciona la imagen de la cámara de visualización posterior: [DESAC.], [Normal], [Reversa] (imagen de espejo).

[Ajuste de líneas de guía] ajusta la guía en la imagen de la cámara de visualización posterior.

Toque el lado más próximo **A** o el lado más lejano **B** (partes rojas) de la guía para ajustarla.

Toque </>/^/>/v para ajustar la posición de la guía y toque [↔] o [↔] para ajustar el ancho de la guía.

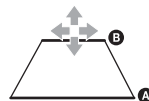

Ctrl. en el volante

Selecciona el modo de entrada del control remoto conectado. Para evitar que se produzca una avería, compruebe que el modo de entrada coincida con el del control remoto conectado antes de su uso.

Personal

Modo de entrada para el control remoto del volante (siga los pasos de [🔍]) para registrar funciones en el control remoto conectado).

Predefinida

Modo de entrada del control remoto con cable excluyendo el control remoto del volante.



Aparece el panel de botones del volante.

1 Mantenga pulsado el botón que desee asignar al volante.

El botón del panel se enciende (espera).

2 Mantenga pulsado el botón del volante al que desee asignar la función.

El botón del panel cambiará de color (aparecerá resaltado o con un círculo naranja a su alrededor).

3 Para registrar otras funciones, repita los pasos 1 y 2.

(Solamente está disponible cuando [Ctrl. en el volante] está ajustado en [Personal]).

Notas

- Mientras realiza ajustes, no debe usar el control remoto conectado aunque ya haya registrado algunas funciones. Utilice los botones de la unidad.
- Si se produce un error durante el registro, toda la información registrada se borra. Reinicie el registro desde el principio.
- Esta función puede no estar disponible en algunos vehículos. Para obtener información detallada sobre la compatibilidad de su vehículo, visite el sitio web de asistencia de la contraportada.

Restablecimiento de fábrica

Restaura todos los ajustes de fábrica.

Versión de sistema

Actualiza y confirma la versión del firmware.

Fuente para abrir licencias

Muestra las licencias de software.

Ajustes de sonido (Sonido)

EXTRA BASS

Refuerza el sonido de los graves en sincronización con el nivel de volumen: [DESAC.], [1], [2].

EQ10/Altav. grav.

Selecciona una curva del ecualizador y ajusta el nivel del potenciador de graves.

EQ10

Selecciona la curva del ecualizador: [DESAC.], [R&B], [Rock], [Pop], [Hip-Hop], [Dance], [EDM], [Jazz], [Soul], [Country], [Personal].

[Personal] ajusta la curva del ecualizador: de -6 a +6.

Altav. grav.

Ajusta el nivel de volumen del potenciador de graves: [DESAC.], de -10 a +10.

Balance/Equilibrio

Ajusta el nivel de balance/equilibrio.

Balance

Ajusta el equilibrio del sonido entre los altavoces izquierdo y derecho: de [I15] a [D15].

Equilibrio

Ajusta el equilibrio del sonido entre los altavoces frontal y posterior: de [Delantero 15] a [Posterior 15].

Separador

Ajusta la frecuencia de corte y la fase del potenciador de graves.

Filtro de paso alto

Selecciona la frecuencia de corte de los altavoces frontales/posteriores: [DESAC.], [50Hz], [60Hz], [80Hz], [100Hz], [120Hz].

Filtro de paso bajo

Selecciona la frecuencia de corte del potenciador de graves: [DESAC.], [50Hz], [60Hz], [80Hz], [100Hz], [120Hz].

Fase subgraves

Selecciona la fase del potenciador de graves: [Normal], [Reversa].

DSO (Dynamic Stage Organizer)

Mejora la salida del audio: [DESAC.], [Bajo], [Medio], [Alto].

Ajustes visuales (Visual)

Imagen de fondo

Cambia la imagen de fondo tocando el color deseado.

Atenuador

Atenúa la pantalla: [DESAC.], [Auto], [ACTIV.]. ([Auto] solo está disponible si el cable de control de la iluminación está conectado y funciona cuando el faro está encendido).

[] ajusta el nivel de brillo cuando se activa el atenuador: de -5 a +5.

Ajuste del panel táctil

Ajusta la calibración del panel táctil si la posición del contacto no se corresponde con el elemento correcto.

Ajustes de BLUETOOTH (Bluetooth)

Conexión Bluetooth

Activa la señal BLUETOOTH: [DESAC.], [ACTIV.], [Conectar] (entra en el modo de espera de emparejamiento).

Información dispos. BT

Muestra información sobre el dispositivo conectado a la unidad. (Disponible solo cuando la opción [Conexión Bluetooth] está ajustada en [ACTIV.] y hay un dispositivo BLUETOOTH conectado a la unidad).

Restablecer Bluetooth

Inicializa todos los ajustes relacionados con BLUETOOTH, como la información de emparejamiento, el historial de llamadas, el historial de dispositivos BLUETOOTH conectados, etc.

Información adicional

Actualización del firmware

Para actualizar el firmware, visite el sitio de asistencia que aparece en la contraportada y siga las instrucciones mostradas.

Nota

No extraiga el dispositivo USB durante la actualización.

Precauciones

- La antena motorizada se extiende automáticamente.
- En caso de cesión de la titularidad o retirada de la circulación del vehículo con la unidad instalada, restaure los ajustes de fábrica mediante la operación de restablecimiento de los valores de fábrica (página 16).
- No derrame líquidos sobre la unidad.

Notas sobre seguridad

- Cumpla las normas, leyes y normativas de tráfico locales.
- Durante la conducción
 - No observe ni manipule la unidad, ya que puede ser motivo de distracción y causar un accidente. Estacione el vehículo en un lugar seguro para observar o manipular la unidad.
 - No utilice la función de configuración ni ninguna otra función que pudiera desviar su atención de la carretera.
 - Cuando conduzca marcha atrás, asegúrese de mirar atrás y de observar los alrededores cuidadosamente para su seguridad incluso si la cámara de visualización posterior está conectada. No confíe exclusivamente en la cámara de visualización posterior.
- Durante el funcionamiento de la unidad
 - No introduzca manos, dedos ni ningún objeto extraño en la unidad, ya que podría causar desperfectos o daños a la misma.
 - Mantenga los elementos pequeños fuera del alcance de los niños.
 - Abróchese los cinturones de seguridad para evitar lesiones en caso de movimiento brusco del vehículo.

Prevención de accidentes

Las imágenes solamente aparecen cuando el vehículo está estacionado y con el freno de mano puesto.

Si el vehículo comienza a moverse durante la reproducción de vídeo, se muestra la siguiente advertencia y no se puede ver el vídeo.

[Vídeo bloqueado para su seguridad.]

No manipule la unidad ni observe el monitor mientras conduzca.

Notas sobre el panel LCD

- No moje el panel LCD ni lo exponga a líquidos. Si lo hace, puede provocar una avería.



- No ejerza presión sobre el panel LCD porque, si lo hace, puede distorsionar la imagen o causar una avería (por ejemplo, la imagen podría volverse borrosa o el panel LCD podría resultar dañado).
- No toque el panel con objetos, sino únicamente con los dedos, ya que podría dañar o romper el panel LCD.
- Limpie el panel LCD con un paño suave y seco. No utilice disolventes como bencina, diluyentes, productos de limpieza disponibles en el mercado ni aerosoles antiestáticos.
- No utilice la unidad fuera del rango de temperaturas siguiente: 0 °C – 40 °C.
- Si su vehículo está estacionado en un lugar frío o cálido, es posible que la imagen no sea nítida. Sin embargo, el monitor no está dañado y la imagen volverá a ser nítida cuando la temperatura de su vehículo vuelva a ser normal.
- Es posible que aparezcan algunos puntos estáticos de color azul, rojo o verde en el monitor. Estos puntos se denominan "puntos brillantes" y pueden aparecer en cualquier LCD. El panel LCD se fabrica con precisión, con más del 99,99% de sus segmentos operativos. No obstante, es posible que un pequeño porcentaje (habitualmente, el 0,01%) de segmentos no se pueda iluminar correctamente. Sin embargo, esto no interferirá en la visualización.

Notas sobre el panel táctil

- Esta unidad utiliza un panel táctil resistivo. Toque el panel directamente con la yema del dedo.
- Esta unidad no admite la acción multitáctil.
- No toque el panel con objetos punzantes como una aguja, un bolígrafo o una uña. Esta unidad no admite el lápiz táctil.
- No permita que ningún objeto toque el panel táctil. Si un objeto que no sea la yema del dedo toca el panel, la unidad puede no responder correctamente.
- Puesto que se utiliza vidrio para la elaboración del panel, no lo someta a golpes fuertes. Si el panel se agrieta o astilla, no toque la zona dañada ya que puede causar lesiones.
- Mantenga los otros dispositivos eléctricos apartados del panel táctil. Pueden provocar que el panel táctil no funcione correctamente.

Formatos admitidos para la reproducción USB

- WMA (.wma)*1*2
 - Velocidad de bits: de 48 kbps – 192 kbps (admite la velocidad de bits variable (VBR))*3
 - Frecuencia de muestreo*4: 44,1 kHz
- MP3 (.mp3)*1*2
 - Velocidad de bits: de 48 kbps – 320 kbps (admite la velocidad de bits variable (VBR))*3
 - Frecuencia de muestreo*4: 32 kHz, 44,1 kHz, 48 kHz
- AAC (.m4a)*1*2
 - Velocidad de bits: de 40 kbps – 320 kbps (admite la velocidad de bits variable (VBR))*3
 - Frecuencia de muestreo*4: 8 kHz – 48 kHz
 - Bits por muestra (bit de cuantización): 16 bits
- FLAC (.flac)*1*6
 - Frecuencia de muestreo*4: 8 kHz – 48 kHz
 - Bits por muestra (bit de cuantización): 16 bits
- WAV (.wav)*1
 - Frecuencia de muestreo*4: 8 kHz – 48 kHz
 - Bits por muestra (bit de cuantización): 16 bits, 24 bits
- Xvid (.avi)
 - Códec de vídeo: perfil simple avanzado de MPEG-4
 - Códec de audio: MP3 (MPEG-1 Layer3)
 - Velocidad de bits: máx. 4 Mbps
 - Velocidad de fotogramas: máx. 30 fps (30p/60i)
 - Resolución: máx. 1280 × 720*5
- MPEG-4 (.mp4)
 - Códec de vídeo: perfil simple avanzado de MPEG-4, perfil línea de referencia AVC
 - Códec de audio: AAC
 - Velocidad de bits: máx. 4 Mbps
 - Velocidad de fotogramas: máx. 30 fps (30p/60i)
 - Resolución: máx. 1280 × 720*5

- WMV (.wmv, .avi)*1
 - Códec de vídeo: WMV3, WV1
 - Códec de audio: MP3, WMA
 - Velocidad de bits: máx. 6 Mbps
 - Velocidad de fotogramas: máx. 30 fps
 - Resolución: máx. 720 × 480*5
- MKV (.mkv)
 - Códec de vídeo: perfil simple avanzado de MPEG-4, perfil línea de referencia AVC
 - Códec de audio: MP3, AAC
 - Velocidad de bits: máx. 5 Mbps
 - Velocidad de fotogramas: máx. 30 fps
 - Resolución: máx. 1280 × 720*5

*1 No pueden reproducirse los archivos con protección de copyright ni los archivos de audio multicanal.

*2 No pueden reproducirse los archivos DRM (Digital Rights Management).

*3 Las velocidades de bits no estándar o no garantizadas se incluyen en función de la frecuencia de muestreo.

*4 La frecuencia de muestreo no siempre coincide con todos los codificadores.

*5 Estas cifras indican la resolución máxima del vídeo reproducido, pero no hacen referencia a la resolución de la pantalla del reproductor. La resolución de la pantalla es de 800 × 480.

*6 No se admite la visualización de la información de la etiqueta.

Nota

Es posible que algunos archivos no puedan reproducirse aunque estén en un formato admitido por la unidad.

Acerca del iPhone

- Para obtener información detallada sobre los modelos de iPhone compatibles, visite el sitio web de asistencia de la contraportada.
- El uso de la insignia Made for Apple significa que un accesorio ha sido diseñado para conectarse específicamente al producto o a los productos Apple identificados en la insignia, y ha sido certificado por el fabricante de que cumple las normas de rendimiento de Apple. Apple no se hace responsable por el funcionamiento de este dispositivo o su cumplimiento con normas de seguridad y regulatorias. Tenga en cuenta que el uso de este accesorio con un producto Apple puede afectar el rendimiento inalámbrico.

Aviso sobre la licencia

Este producto contiene software que Sony utiliza en virtud de un acuerdo de licencia con el titular del copyright. Tenemos la obligación de comunicar el contenido del acuerdo a los clientes por mandato del titular del copyright del software.

Para obtener más información sobre las licencias del software, consulte la página 16.

Aviso sobre software sujeto a licencias GPL/LGPL de GNU

Este producto contiene software que está sujeto a la siguiente Licencia Pública General de GNU (en adelante "GPL") o Licencia Pública General Limitada de GNU ("LGPL"). Dichas licencias establecen que los clientes tienen el derecho de adquirir, modificar y redistribuir el código fuente del software, de conformidad con las condiciones de la GPL o la LGPL mostradas en esta unidad.

El código fuente del software indicado arriba está disponible en Internet.

Para descargarlo, acceda a la URL siguiente y, después, seleccione el nombre de modelo "XAV-AX1005DB".

URL: <http://www.sony.net/Products/Linux/>

Sony no puede responder a consultas relacionadas con el contenido del código fuente.

Si desea realizar alguna consulta o solucionar algún problema relativo a la unidad que no se trate en este Manual de instrucciones, póngase en contacto con su distribuidor Sony más cercano.

Especificaciones

Sección del monitor

Tipo de pantalla: monitor a color LCD panorámico

Dimensiones: 6,2 pulgadas

Sistema: matriz TFT activa

Número de píxeles:

1.152.000 píxeles (800 × 3 (RGB) × 480)

Sistema de color:

Selección automática de PAL/NTSC para el terminal CAMERA IN

Sección del sintonizador

DAB/DAB+

Rango de sintonización:

174,928 MHz – 239,200 MHz

Terminal de antena:

Conector de antena externa

FM

Rango de sintonización: 87,5 MHz – 108,0 MHz

Sensibilidad útil: 7 dBf

Relación señal-ruido: 70 dB (mono)

Separación a 1 kHz: 45 dB

AM

Rango de sintonización: 531 kHz – 1.602 kHz

Sensibilidad: 32 µV

Sección del reproductor USB

Interfaz: USB (alta velocidad)

Corriente máxima: 1,5 A

Comunicación inalámbrica

Sistema de comunicación:

Estándar BLUETOOTH, versión 3.0

Salida:

Estándar BLUETOOTH, Clase 2 de potencia (Máx. potencia conducida +1 dBm)

Rango de comunicación máximo*1:

Línea de visión de 10 m aproximadamente

Banda de frecuencia:

Banda de 2,4 GHz (2,4000 GHz – 2,4835 GHz)

Método de modulación: FHSS

Perfiles BLUETOOTH compatibles*2:

A2DP (Advanced Audio Distribution Profile) 1.3

AVRCP (Audio Video Remote Control Profile) 1.3

HFP (Handsfree Profile) 1.6

PBAP (Phone Book Access Profile) 1.1

Códec correspondiente: SBC, AAC

*1 El rango real varía en función de factores como obstáculos entre dispositivos, campos magnéticos en torno a un horno microondas, electricidad estática, sensibilidad de recepción, rendimiento de la antena, sistema operativo, aplicación de software, etc.

*2 Los perfiles del estándar BLUETOOTH indican la finalidad de la comunicación mediante BLUETOOTH entre dispositivos.

Sección del amplificador de potencia

Salidas: salidas de altavoz

Impedancia de altavoz: 4 Ω – 8 Ω

Salida de potencia máxima: 55 W \times 4 (a 4 Ω)

General

Requisitos de alimentación: batería para vehículo de 12 V CC (masa negativa)

Consumo de corriente nominal: 10 A

Dimensiones:

aprox. 178 mm \times 100 mm \times 141 mm (an./al./pr.)

Dimensiones de montaje:

aprox. 182 mm \times 111 mm \times 121 mm (an./al./pr.)

Peso: aprox. 0,9 kg

Contenidos del paquete:

Unidad principal (1)

Componentes de instalación y conexiones (1 juego)

Micrófono (1)

Para obtener información detallada, consulte al distribuidor.

El diseño y las especificaciones pueden variar sin previo aviso.

Derechos de autor

La marca y los logotipos Bluetooth® son marcas comerciales registradas propiedad de Bluetooth SIG, Inc. y Sony Corporation dispone de la licencia correspondiente para utilizar dichas marcas. Las otras marcas comerciales y nombres de marcas pertenecen a sus respectivos propietarios.

Windows Media es una marca comercial o marca comercial registrada de Microsoft Corporation en los Estados Unidos y en otros países.

Este producto está protegido por determinados derechos de propiedad intelectual de Microsoft Corporation. Queda prohibido el uso o distribución de esta tecnología fuera de este producto sin las licencias correspondientes de Microsoft o una filial autorizada de Microsoft.

Apple, iPhone y Lightning son marcas comerciales de Apple Inc., registradas en Estados Unidos y otros países. Apple CarPlay es una marca comercial de Apple Inc.

IOS es una marca comercial o marca comercial registrada de Cisco en los EE. UU. y en otros países y se utiliza con licencia.

ESTE PRODUCTO HA SIDO CONCEDIDO BAJO LICENCIA DE ACUERDO CON EL CONTRATO DE LICENCIA DE CARTERA DE PATENTES MPEG-4 VISUAL, PARA EL USO PERSONAL CON FINES NO COMERCIALES POR PARTE DE UN CONSUMIDOR PARA LA DESCODIFICACIÓN DE VÍDEOS EN CUMPLIMIENTO DEL ESTÁNDAR VISUAL MPEG-4 ("VÍDEO MPEG-4") QUE HAYAN SIDO CODIFICADOS POR UN CONSUMIDOR QUE REALICE UNA ACTIVIDAD PERSONAL CON FINES NO COMERCIALES Y/O SE HAYA OBTENIDO DE UN PROVEEDOR DE VÍDEO AL CUAL SE LE HAYA CONCEDIDO UNA LICENCIA DE MPEG-4, OTORGADA POR MPEG LA. NO SE CONCEDE LICENCIA ALGUNA PARA NINGÚN OTRO USO.

PARA OBTENER MÁS INFORMACIÓN, LO QUE INCLUYE LA INFORMACIÓN RELACIONADA CON LA CONCESIÓN DE LICENCIAS Y LOS USOS PROMOCIONALES, INTERNOS Y COMERCIALES, CONSULTE LA PÁGINA WEB DE MPEG LA, LLC. CONSULTE [HTTP://WWW.MPEGLA.COM](http://WWW.MPEGLA.COM)

Todas las demás marcas comerciales son marcas comerciales de sus respectivos propietarios.

Solución de problemas

La siguiente lista de comprobación pretende facilitar la solución de los problemas que surjan con la unidad.

Antes de consultar la siguiente lista de comprobación, verifique los procedimientos de conexión y de funcionamiento. Para obtener más información sobre la utilización del fusible y la extracción de la unidad del salpicadero, consulte "Conexión/Instalación" (página 26).

Si el problema no se resuelve, consulte el sitio de asistencia de la contraportada.

General

La unidad no emite el sonido de pitido.

→ Se encuentra conectado un amplificador de potencia opcional y no está usando el amplificador integrado.

El fusible se fundió.

La unidad hace un ruido al cambiar la posición del interruptor de la llave de encendido.

→ Los cables no están bien conectados con el conector de alimentación auxiliar del vehículo.

Las indicaciones desaparecen o no aparecen en el monitor.

→ La función Monitor desactivado está activada (página 6).
– Toque cualquier punto de la pantalla para volver a encenderla.

No se pueden seleccionar los elementos del menú.

→ Los elementos del menú que no están disponibles aparecen de color gris.

Las funciones de USB no se ejecutan correctamente.

→ No use un cable de extensión USB ya que puede causar el deterioro de la calidad de la señal.
– Use un cable USB más corto cuando conecte el dispositivo USB o sustituya el cable USB por uno nuevo.

No se puede ejecutar la unidad.

→ Mantenga pulsado HOME durante más de 10 segundos para reiniciar la unidad. Por su seguridad, no reinicie la unidad mientras conduce.

Funcionamiento del panel táctil

El panel táctil no reacciona correctamente al tacto.

→ Toque una parte del panel táctil cada vez. Si se tocan dos o más partes de forma simultánea, el panel táctil no reaccionará correctamente.
→ Calibre el panel táctil de la pantalla (página 17).
→ Toque el panel sensible a la presión con fuerza.

No se reconoce la acción multitáctil.

→ Esta unidad no admite la acción multitáctil.

Recepción de radio

La recepción de radio es débil.

Hay ruido estático.

→ Conecte bien la antena.

RDS

PTY muestra [PTY no encontrado].

→ La emisora actual no es una emisora RDS, o bien la recepción de radio es débil.

La búsqueda comienza después de unos segundos de escucha.

→ La emisora no es TP o tiene una señal débil.
– Desactive TA (página 10).

No se reciben anuncios de tráfico.

→ Active TA (página 10).
→ La emisora no emite ninguna notificación de tráfico a pesar de ser TP.
– Sintonicé otra emisora.

Recepción de radio DAB/DAB+

No pueden recibirse emisoras.

→ Consulte [Sin estación] (página 25) para obtener más información si no pueden recibirse señales DAB.

No hay anuncios de tráfico.

→ Desactive los anuncios DAB (página 11).
– Los anuncios de tráfico no están disponibles si los anuncios DAB están activados.

Imagen

No se muestra ninguna imagen o se registran interferencias de imagen.

- La conexión no se ha realizado correctamente.
- Compruebe el estado de la conexión entre esta unidad y otros equipos y ajuste el selector de entrada del equipo en la fuente correspondiente a esta unidad.
- La instalación no es correcta.
 - Instale la unidad en un ángulo inferior a 30° en una parte firme del vehículo.
- El cable de aparcamiento (luz verde) no está conectado al cable de cambio del freno de mano, o bien, no se ha aplicado el freno de mano.

La imagen no cabe en la pantalla.

- La relación de aspecto viene fijada en la fuente de reproducción.

Sonido

No se escucha ningún sonido/se producen saltos de sonido/el sonido se rompe.

- La conexión no se ha realizado correctamente.
- Compruebe el estado de la conexión entre esta unidad y el equipo conectado y ajuste el selector de entrada del equipo en la fuente correspondiente a esta unidad.
- La instalación no es correcta.
 - Instale la unidad en un ángulo inferior a 30° en una parte firme del vehículo.
- La unidad está en modo pausa/retroceso/avance rápido.
- Los ajustes para las salidas no se han realizado correctamente.
- El volumen está demasiado bajo.
- La función ATT está activada.
- El formato no es compatible.
 - Compruebe si el formato es compatible con esta unidad (página 19).

El sonido es defectuoso.

- Mantenga los cables eléctricos y los de audio separados.

Reproducción de USB

No pueden reproducirse los contenidos.

- Vuelva a conectar el dispositivo USB.

El dispositivo USB tarda más tiempo en reproducir contenidos.

- El dispositivo USB contiene archivos de gran tamaño o archivos con una estructura de árbol complicada.

No se pueden reproducir archivos de audio.

- No se admiten dispositivos USB formateados con sistemas de archivos distintos de FAT12, FAT16, FAT32 o exFAT.*

* Esta unidad admite FAT12, FAT16, FAT32 y exFAT, pero es posible que algunos dispositivos USB no los admitan todos. Para obtener información detallada, consulte el manual de instrucciones de cada dispositivo USB o póngase en contacto con el fabricante.

Función BLUETOOTH

El otro dispositivo BLUETOOTH no detecta esta unidad.

- Establezca [Conexión Bluetooth] en [ACTIV.] (página 17).
- Mientras establece la conexión a un dispositivo BLUETOOTH, ningún otro dispositivo puede detectar esta unidad. Finalice la conexión actual y busque esta unidad desde el otro dispositivo.
- Dependiendo del teléfono inteligente o el teléfono móvil, quizás tenga que eliminar esta unidad del historial del teléfono inteligente o teléfono móvil conectados y, después, volver a realizar el emparejamiento (página 7).

No es posible establecer la conexión.

- Consulte los procedimientos de emparejamiento y conexión del manual del otro dispositivo, etc., y repita la operación.

El nombre del dispositivo detectado no aparece.

- Quizá no sea posible obtener el nombre del otro dispositivo dependiendo de su estado.

El timbre no suena.

- Suba el volumen cuando reciba una llamada.

El volumen de la voz de la persona que habla es demasiado bajo.

- Suba el volumen durante la llamada.

La otra persona afirma que el volumen es demasiado bajo o demasiado alto.

- Ajuste el nivel de [Sens. Micrófono] (página 14).

Se escuchan eco o ruidos durante la llamada.

- Baje el volumen.
- Establezca [Calidad de la voz] en [Modo 1] o [Modo 2] (página 14).
- Si el ruido ambiente (no el sonido de la llamada) es elevado, intente reducirlo.
 - Cierre la ventana si el ruido de la calle es elevado.
 - Baje la potencia del aire acondicionado si el ruido del mismo es elevado.

La calidad de sonido del teléfono es deficiente.

- La calidad de sonido del teléfono depende de las condiciones de recepción del teléfono móvil.
 - Mueva el coche a un lugar en el que pueda mejorar la señal del teléfono móvil si la recepción es deficiente.

El volumen del dispositivo BLUETOOTH conectado es demasiado bajo o demasiado alto.

- El nivel de volumen varía en función del dispositivo BLUETOOTH.
 - Reduzca las diferencias de nivel de volumen entre esta unidad y el dispositivo BLUETOOTH (página 12).

El sonido se omite durante la transmisión de audio o la conexión BLUETOOTH falla.

- Reduzca la distancia entre la unidad y el dispositivo BLUETOOTH.
- Si el dispositivo BLUETOOTH está en una funda que provoca la interrupción de la señal, quite la funda mientras utiliza el dispositivo.
- Se están utilizando varios dispositivos BLUETOOTH u otros dispositivos (por ejemplo, radios de radioaficionado) que emiten ondas de radio en la cercanía.
 - Apague los otros dispositivos.
 - Aumente la distancia entre la unidad y los otros dispositivos.
- El sonido de la reproducción se detiene de forma momentánea cuando esta unidad se conecta a un teléfono móvil. No se trata de un error de funcionamiento.

No es posible controlar el dispositivo BLUETOOTH conectado durante la transmisión de audio.

- Compruebe que el dispositivo BLUETOOTH conectado es compatible con AVRCP.

Algunas funciones no están operativas.

- Compruebe que el dispositivo que se está conectando es compatible con las funciones específicas.

Las llamadas se responden de forma no intencionada.

- El teléfono de la conexión está configurado para iniciar llamadas automáticamente.
- La opción [Resp. automática] de esta unidad está ajustada en [ACTIV.] (página 14).

Error de emparejamiento por tiempo de espera superado.

- En función del dispositivo que se va a conectar, el tiempo de espera de emparejamiento puede ser breve. Pruebe a realizar el emparejamiento en el tiempo previsto.

Emparejamiento imposible.

- Es posible que la unidad no pueda emparejarse con un dispositivo BLUETOOTH emparejado previamente después de inicializar la unidad si la información de emparejamiento de la unidad está en el dispositivo BLUETOOTH. En este caso, elimine la información de emparejamiento de la unidad del dispositivo BLUETOOTH y vuelva a emparejarlos.

La función BLUETOOTH no se puede utilizar.

- Apague el contacto. Espere unos instantes y sitúe el contacto en la posición ACC.

Los altavoces del vehículo no emiten sonidos durante una llamada con el sistema de manos libres.

- Si el sonido se emite desde el teléfono móvil, configure el teléfono para que emita el sonido desde los altavoces del vehículo.

Apple CarPlay**No aparece el icono de Apple CarPlay en la pantalla HOME.**

- Su iPhone no es compatible con Apple CarPlay.
 - Consulte la lista de compatibilidad en el sitio de asistencia que aparece en la contraportada.
- Desconecte el iPhone del puerto USB y vuelva a conectarlo.
- Es posible que Apple CarPlay no esté disponible en su país o región.
- Asegúrese de usar un cable Lightning certificado para conectar el iPhone y la unidad.

Mensajes

General

No se puede reproducir este contenido.

- El contenido seleccionado actualmente no puede reproducirse o salta al siguiente.
 - El formato de archivo del contenido no es compatible. Consulte los formatos de archivos admitidos (página 19).

El dispositivo no responde

- La unidad no reconoce el dispositivo USB conectado.
 - Vuelva a conectar el dispositivo USB.
 - Compruebe si el dispositivo USB es compatible con la unidad.

No hay datos reproducibles.

- El dispositivo USB no contiene datos que puedan reproducirse.
 - Cargue datos/archivos de música en el dispositivo USB.

Precaución sobrecarga USB

- El dispositivo USB está sobrecargado.
 - Desconecte el dispositivo USB.
 - Indica que el dispositivo USB está fuera de servicio o bien que se ha conectado un dispositivo incompatible.

Dispositivo USB no compatible

- Para obtener más información sobre la compatibilidad de su dispositivo USB, visite el sitio web de asistencia de la contrapartada.

Concentrador USB no compatible

- Los concentradores USB no son compatibles con esta unidad.

BLUETOOTH

No se encontró el dispositivo BT.

- La unidad no puede detectar un dispositivo BLUETOOTH conectable.
 - Compruebe el ajuste de BLUETOOTH del dispositivo que se está conectando.
- La lista de dispositivos BLUETOOTH registrados está vacía.
 - Realice el emparejamiento con un dispositivo BLUETOOTH (página 7).

Dispositivo manos libres no está disponible.

- No hay ningún teléfono móvil conectado.
 - Conecte un teléfono móvil (página 8).

Recepción de radio DAB/DAB+

Sin estación

- La señal DAB no puede recibirse.
 - Realice una sintonización automática (página 11).
 - Compruebe la conexión de la antena DAB (no suministrada).
 - Compruebe que [Potencia de la antena] esté ajustado en [ACTIV.] (página 11).

Recepción

- La unidad está esperando la recepción de una emisora DAB.

Si estas soluciones no permiten mejorar la situación, póngase en contacto con su distribuidor Sony más cercano.

Precauciones

- No instale esta unidad en un automóvil que no disponga de posición ACC. La pantalla de la unidad no se apaga ni aunque se apague el contacto, lo que produce la descarga de la batería.
- **Dirija todos los cables de masa a un punto de masa común.**
- Evite que los cables queden atrapados bajo un tornillo o en piezas móviles (p. ej., rieles de asientos).
- Antes de establecer conexiones, apague el motor del automóvil para evitar cortocircuitos.
- Conecte el cable de alimentación ① a la unidad y los altavoces antes de conectarlo al conector de alimentación auxiliar.
- Asegúrese de aislar los cables no conectados sueltos con cinta aislante para mayor seguridad.

Precauciones

- Elija cuidadosamente el lugar de instalación para que la unidad no interfiera con las operaciones de conducción normales.
- Evite instalar la unidad en zonas expuestas a polvo, suciedad, vibración excesiva o temperaturas elevadas, como la luz solar directa o cerca de conductos de calefacción.
- Use solo el equipo de montaje suministrado para realizar una instalación segura.

Nota sobre el cable de alimentación (amarillo)

Al conectar esta unidad junto con otros componentes estéreo, el valor del amperaje del circuito del vehículo al que está conectada la unidad debe ser superior a la suma del valor del amperaje del fusible de cada componente.

Ajuste del ángulo de montaje

Ajuste el ángulo de montaje a menos de 30°.

Lista de piezas para la instalación

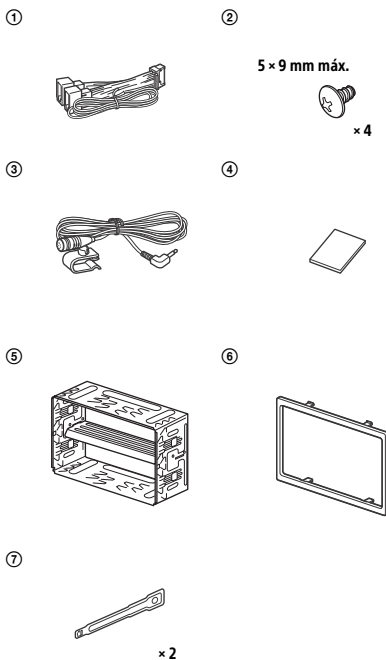

- Esta lista de piezas no incluye todo el contenido del paquete.
- El soporte ⑤ está fijado a la unidad al salir de fábrica. Antes de montar la unidad, utilice las llaves de liberación ⑦ para desmontar el soporte ⑤ de la unidad. Para obtener más información, consulte "Extracción del soporte" (página 30).
- Guarde las llaves de liberación ⑦ para utilizarlas más adelante, por ejemplo para extraer la unidad de su vehículo.

Conexión

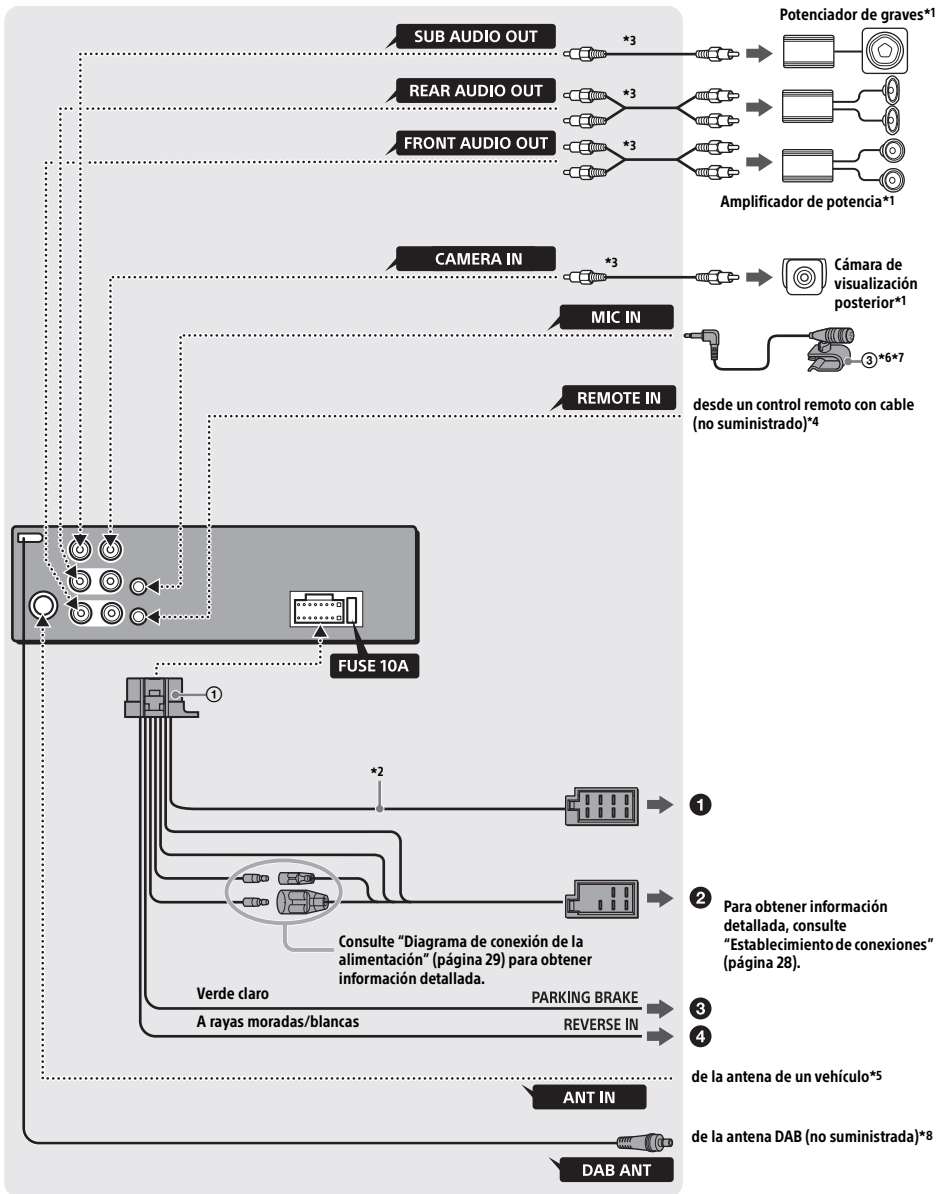

- *1 No suministrado
- *2 Impedancia de altavoz: $4 \Omega - 8 \Omega \times 4$
- *3 Cable con clavija RCA (no suministrado)
- *4 En función del tipo de vehículo, use un adaptador para un control remoto con cable (no suministrado).
Para obtener información detallada sobre el uso del control remoto con cable, consulte "Uso del control remoto con cable" (página 29).
- *5 Según el tipo de vehículo, utilice un adaptador (no suministrado) si el conector de antena no cabe.
- *6 Dirija el cable de entrada del micrófono, se esté usando o no, de manera que no interfiera con las operaciones de conducción. Fije el cable con una abrazadera, etc., si lo tiene instalado alrededor de los pies.
- *7 Para obtener información detallada sobre la instalación del micrófono, consulte "Instalación del micrófono" (página 29).
- *8 Ajuste [Potencia de la antena] en [ACTIV.] (predeterminado) o [DESAC.] en función del tipo de antena DAB (no suministrada) (página 11). Corriente de suministro máxima 0,1 A

Establecimiento de conexiones

Si tiene una antena motorizada sin caja de relés, la conexión de esta unidad con el cable de conexión de alimentación suministrado ① puede dañar la antena.

① Al conector del altavoz del vehículo

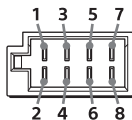

1	Altavoz posterior (derecho)	⊕	Morado
2		⊖	A rayas moradas/negras
3	Altavoz frontal (derecho)	⊕	Gris
4		⊖	A rayas grises/negras
5	Altavoz frontal (izquierdo)	⊕	Blanco
6		⊖	A rayas blancas/negras
7	Altavoz posterior (izquierdo)	⊕	Verde
8		⊖	A rayas verdes/negras

② Al conector de alimentación del vehículo

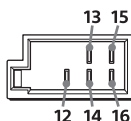

12	Fuente de alimentación continua	Amarillo
13	Control de la antena motorizada/ amplificador de potencia (REM OUT)	A rayas azules/blancas
14	Fuente de alimentación de la iluminación conmutada	A rayas naranjas/blancas
15	Fuente de alimentación conmutada	Rojo
16	Masa	Negro

③ Al cable de cambio del freno de mano

La posición de montaje del cable de cambio del freno de mano es diferente en cada vehículo. Asegúrese de conectar el cable del freno de mano (verde claro) del cable de conexión de la fuente de alimentación ① al cable de cambio del freno de estacionamiento.

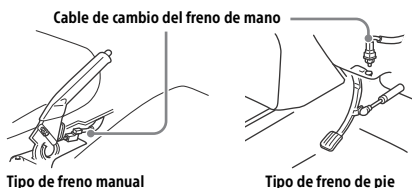

④ Al terminal de alimentación de +12 V del faro posterior del vehículo (solo si está conectada la cámara de visualización posterior)

Conexión del soporte de la memoria

Si el cable de alimentación amarillo está conectado, siempre se suministrará alimentación eléctrica al circuito de memoria aunque esté apagado el interruptor de la llave de encendido.

Conexión del altavoz

- Antes de conectar los altavoces, apague la unidad.
- Use los altavoces con una impedancia de 4Ω a 8Ω y con las capacidades de administración de la alimentación adecuadas para evitar que se produzcan daños.

Diagrama de conexión de la alimentación

Compruebe el conector de alimentación auxiliar de su vehículo y conecte los cables correctamente en función del vehículo.

Conector de alimentación auxiliar

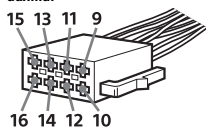

Conexión común

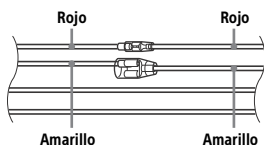

12	Fuente de alimentación continua	Amarillo
15	Fuente de alimentación conmutada	Rojo

Posiciones de los cables rojo y amarillo invertidas

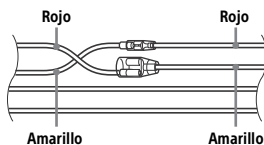

12	Fuente de alimentación conmutada	Amarillo
15	Fuente de alimentación continua	Rojo

Para los vehículos sin posición ACC

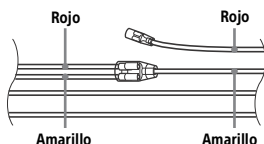

Después de establecer las conexiones y cambiar los cables de alimentación correctamente, conecte la unidad a la fuente de alimentación del vehículo. Si desea realizar alguna consulta o solucionar algún problema relativo a la unidad que no se trate en este Manual de instrucciones, póngase en contacto con el concesionario de vehículos.

Instalación del micrófono

Para capturar su voz durante las llamadas con el sistema de manos libres, debe instalar el micrófono ③.

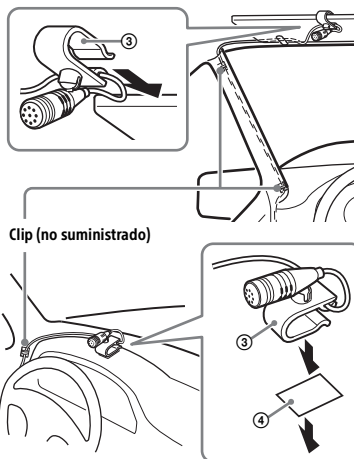

Precauciones

- Es extremadamente peligroso que el cable se enrolle alrededor de la columna de dirección o la palanca de cambios. Asegúrese de colocar tanto el cable como el resto de piezas de manera que no interfieran con sus operaciones de conducción.
- Si tiene airbags u otros equipos para la absorción de impactos instalados en su vehículo, póngase en contacto con la tienda en la que adquirió esta unidad o con el concesionario de vehículos antes de realizar la instalación.

Nota

Antes de colocar la cinta adhesiva de doble cara ④, limpie la superficie del salpicadero con un paño seco.

Uso del control remoto con cable

- 1 Para habilitar el control remoto con cable, establezca [Ctrl. en el volante] en [General] como [Predefinida] (página 16).

Uso de la cámara de visualización posterior

Es necesario instalar la cámara de visualización posterior (no suministrada) antes de utilizarla. Se muestra la imagen de la cámara de visualización posterior conectada al terminal CAMERA IN en las siguientes situaciones:

- Al encender el faro trasero (o ajustar la palanca de cambios en la posición R (marcha atrás)).
- Al pulsar HOME y, después, tocar [Cám. poster.].

Instalación

Extracción del soporte

Antes de instalar la unidad, retire el soporte ⑤ de la unidad.

- 1 Inserte las dos llaves de liberación ⑦ hasta que hagan clic, tire del soporte ⑤ hacia abajo y, a continuación, tire de la unidad hacia arriba para separarlos.

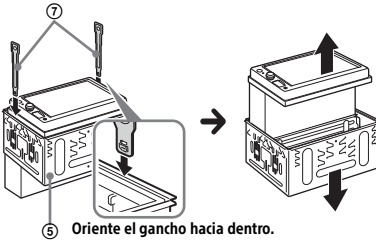

Montaje de la unidad en el salpicadero

- Antes de la instalación, asegúrese de que los pasadores situados a ambos lados del soporte ⑤ estén doblados hacia dentro 3,5 mm.
- En el caso de los vehículos japoneses, consulte "Montaje de la unidad en un coche japonés" (página 30).

- 1 Coloque el soporte ⑤ dentro del salpicadero y, a continuación, doble los ganchos hacia fuera para que queden bien ajustados.

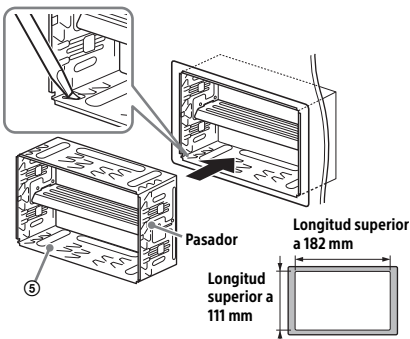

- 2 Monte la unidad en el soporte ⑤.

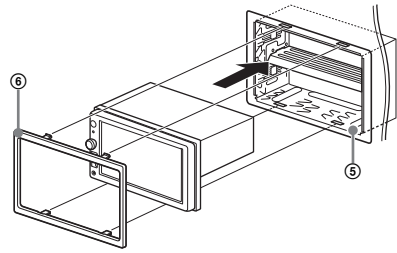

Notas

- Si los pasadores están rectos o doblados hacia fuera, la unidad no se instalará con seguridad y puede salirse hacia fuera.
- Asegúrese de que los 4 pasadores del reborde de protección ⑥ estén correctamente engranados en las ranuras del soporte ⑤.

Montaje de la unidad en un coche japonés

Es posible que no pueda instalar esta unidad en algunos coches japoneses. En ese caso, consulte a su distribuidor de Sony.

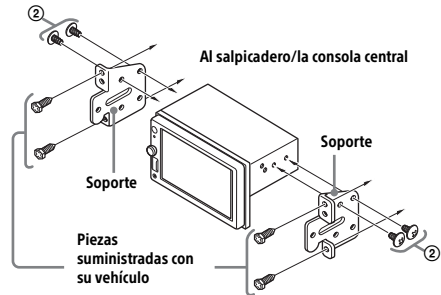

Cuando monte esta unidad en los soportes preinstalados de su vehículo, use los tornillos suministrados ② en los orificios para tornillos adecuados en función del vehículo: T para TOYOTA y N para NISSAN.

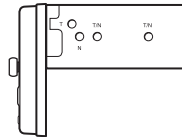

Nota

Para evitar que se produzca una avería, use solo los tornillos suministrados para realizar la instalación ②.

Sustitución del fusible

Cuando sustituya el fusible, asegúrese de usar uno que coincida con el valor del amperaje indicado en el fusible original. Si se funde el fusible, compruebe la conexión de la alimentación y sustituya el fusible.

Si se vuelve a fundir el fusible después de sustituirlo, puede que haya una avería interna. En ese caso, consulte al distribuidor Sony más cercano.

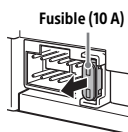



Български

С настоящото, Sony Corporation декларира, че това оборудване е в съответствие с Директива 2014/53/EU.

Цялостният текст на ЕС декларацията за съответствие може да намери на следния интернет адрес:

<http://www.compliance.sony.de/>

Hrvatski

Sony Corporation ovime izjavljuje da je ova oprema u skladu s Direktivom 2014/53/EU.

Cjeloviti tekst EU izjave o sukladnosti dostupan je na sljedećoj internetskoj adresi:

<http://www.compliance.sony.de/>

Česky

Sony Corporation tímto prohlašuje, že toto zařízení je v souladu se směrnicí 2014/53/EU.

Úplné znění EU prohlášení o shodě je k dispozici na této internetové adrese:

<http://www.compliance.sony.de/>

Dansk

Herved erklærer Sony Corporation, at dette udstyr er i overensstemmelse med direktiv 2014/53/EU.

Den fulde ordlyd af EU-overensstemmelseserklæringen er tilgængelig på følgende internetadresse:

<http://www.compliance.sony.de/>

Nederlands

Hierbij verklaart Sony Corporation dat deze radioapparatuur conform is met Richtlijn 2014/53/EU.

De volledige tekst van de EU-conformiteitsverklaring kan worden geraadpleegd op het volgende internetadres:

<http://www.compliance.sony.de/>

English

Hereby, Sony Corporation declares that this equipment is in compliance with Directive 2014/53/EU.

The full text of the EU declaration of conformity is available at the following internet address:

<http://www.compliance.sony.de/>

Eesti keel

Käesolevaga deklareerib Sony Corporation, et käesolev seade vastab direktiivi 2014/53/EL nõuetele.

ELi vastavusdeklaratsiooni täielik tekst on kättesaadav järgmisel internetiaadressil:

<http://www.compliance.sony.de/>

Suomi

Sony Corporation vakuuttaa, että tämä laite on direktiivin 2014/53/EU mukainen.

EU-vaatimustenmukaisuusvakuutuksen täysimittainen teksti on saatavilla seuraavassa internetosoitteessa:

<http://www.compliance.sony.de/>

Français

Le soussigné, Sony Corporation, déclare que cet équipement est conforme à la Directive 2014/53/UE.

Le texte complet de la déclaration UE de conformité est disponible à l'adresse internet suivante :

<http://www.compliance.sony.de/>

Deutsch

Hiermit erkläre Sony Corporation, dass diese Funkanlage der Richtlinie 2014/53/EU entspricht.

Der vollständige Text der EU-Konformitätserklärung ist unter der folgenden Internetadresse verfügbar:

<http://www.compliance.sony.de/>

Ελληνικά

Με την παρούσα Sony Corporation δηλώνει ότι, αυτή η συσκευή πληροί τους όρους της οδηγίας 2014/53/EU.

Το πλήρες κείμενο της δήλωσης συμμόρφωσης ΕΕ διατίθεται στην ακόλουθη ιστοσελίδα στο διαδίκτυο:

<http://www.compliance.sony.de/>

Magyar

A Sony Corporation igazolja, hogy ez a készülék megfelel a 2014/53/EU irányelvnek.

Az EU-megfelelőségi nyilatkozat teljes szövege elérhető a következő internetes címen:

<http://www.compliance.sony.de/>

Italiano

Con la presente, Sony Corporation dichiara che questo apparecchio è conforme alla Direttiva 2014/53/UE.

Il testo completo della dichiarazione di conformità UE è disponibile al seguente indirizzo Internet:

<http://www.compliance.sony.de/>

Latviešu

Ar šo Sony Corporation deklarē, ka šī iekārta atbilst direktīvai 2014/53/ES.

Pilns ES atbilstības deklarācijas teksts ir pieejams šādā interneta vietnē:

<http://www.compliance.sony.de/>

Lietuvių kalba

Mes, Sony Corporation, patvirtiname, kad šis įrenginys atitinka direktyvą 2014/53/ES. Visas ES atitikties deklaracijos tekstas pasiekiamas šiuo internetiniu adresu:
<http://www.compliance.sony.de/>

Norsk

Herved erklærer Sony Corporation at utstyrstypen er i samsvar med direktiv 2014/53/EU. EU-erklæring fulltekst finner du på Internett under:
<http://www.compliance.sony.de/>

Polski

Sony Corporation niniejszym oświadcza, że to urządzenie jest zgodne z dyrektywą 2014/53/UE. Pełny tekst deklaracji zgodności UE jest dostępny pod następującym adresem internetowym:
<http://www.compliance.sony.de/>

Português

O(a) abaixo assinado(a) Sony Corporation declara que o presente equipamento está em conformidade com a Diretiva 2014/53/UE. O texto integral da declaração de conformidade está disponível no seguinte endereço de Internet:
<http://www.compliance.sony.de/>

Română

Prin prezenta, Sony Corporation declară că acest echipament este în conformitate cu Directiva 2014/53/UE. Textul integral al declarației UE de conformitate este disponibil la următoarea adresă internet:
<http://www.compliance.sony.de/>

Slovensky

Sony Corporation potvrdjuje, da je ta oprema skladna z Direktivo 2014/53/EU. Celotno besedilo izjave EU o skladnosti je na voljo na naslednjem spletnem naslovu:
<http://www.compliance.sony.de/>

Slovenščina

Sony Corporation týmto vyhlasuje, že zariadenie je v súlade so smernicou 2014/53/EÚ. Úplné vyhlásenie EÚ o zhode je k dispozícii na tejto internetovej adrese:
<http://www.compliance.sony.de/>

Español

Por la presente, Sony Corporation declara que este equipo es conforme con la Directiva 2014/53/UE. El texto completo de la declaración UE de conformidad está disponible en la dirección Internet siguiente:
<http://www.compliance.sony.de/>

Svenska

Härmed försäkrar Sony Corporation att denna utrustning överensstämmer med direktiv 2014/53/EU. Den fullständiga texten till EU-försäkran om överensstämmelse finns på följande webbadress:
<http://www.compliance.sony.de/>

Türkçe

Sony Corporation bu ekipmanın 2014/53/AB Direktifine uygun olduğunu işbu belge ile beyan eder. AB uygunluk beyanının tam metni aşağıdaki internet adresinden edinilebilir:
<http://www.compliance.sony.de/>

Shqip

Me anë të këtij dokumenti, Sony Corporation deklaroi se kjo pajisje është në pajtueshmëri me Direktivën 2014/53/BE. Teksti i plotë i deklaratës së pajtueshmërisë së BE-së disponohet në adresën e mëposhtme të të internetit:
<http://www.compliance.sony.de/>

Македонски

Со овој документ, Sony Corporation изјавува дека оваа опрема е во согласност со Директивата 2014/53/EY. Целосниот текст на Изјавата за сообразност на ЕУ е достапен на следнава адреса на интернет:
<http://www.compliance.sony.de/>

Srpski

Sony Corporation ovim izjavljuje da je ova oprema u skladu sa direktivom 2014/53/EU. Kompletan tekst EU izjave o uskladenosti je dostupan na sledećoj internet adresi:
<http://www.compliance.sony.de/>

Support site

If you have any questions or for the latest support information on this product, please visit the web site below:

Site d'assistance

Si vous avez des questions ou si vous souhaitez consulter les toutes dernières informations techniques sur ce produit, rendez-vous sur le site Web suivant :

Sitio Web de soporte técnico en línea

Para resolver cualquier duda u obtener la información más reciente sobre el soporte técnico de este producto, visite el siguiente sitio Web:

Support-Website

Wenn Sie Fragen haben oder die neuesten Support-Informationen zu diesem Produkt abrufen möchten, rufen Sie bitte folgende Website auf:

Sito di assistenza clienti

In caso di domande o per le informazioni più aggiornate sul presente prodotto, visitare il seguente sito Web:

<http://www.sony.eu/support>

Register your product online now at:
Merci d'enregistrer votre produit en ligne sur :
Registre su producto online en:

Registrieren Sie Ihr Produkt jetzt bei:
Registra online il tuo prodotto su:

<http://www.sony.eu/mysony>

Smartphone app

Support by Sony app - Find information and get notification about your product:

App. de smartphone

Support by Sony app - Trouvez des infos et recevez des notifications au sujet de votre produit :

Aplicación para Smartphone

Aplicación Support by Sony - Busque información y obtenga notificaciones acerca de su producto:

Smartphone App

Support by Sony App - Finden Sie Informationen und erhalten Sie Benachrichtigungen über Ihr Produkt:

App per smartphone

App Support by Sony - Trovate informazioni e ricevete notifiche sul vostro prodotto:



- ✓ News & Alerts / Nachrichten u. Alerts / Actus & Alertes / Novità e avvisi / Noticias y Alertas
- ✓ Software updates / Software-Updates / Mises à jour / Aggiornamenti software / Actualizaciones de software
- ✓ Tutorials / Anleitungen / Didacticiels / Tutorial / Tutoriales
- ✓ Tips & Tricks / Tipps u. Tricks / Conseils & Astuces / Consigli e suggerimenti / Consejos y Trucos

<https://sony.net/SBS>

